

# P5731

GB	Wireless Doorchime
CZ	Bezdrátový zvonek
SK	Bezdrôtový zvonček
PL	Dzwonek bezprzewodowy
HU	Vezeték nélküli csengő
SI	Brezžični zvonec
RS HR BA ME	Bežično zvono
DE	Drahtlose Klingel
UA	Бездротовий дзвоник
RO MD	Sonerie fără fir
LT	Belaidis durų skambutis
LV	Bezvadu durvju zvans
EE	Juhtmeta uksekell
BG	Безжичен звънец
FR	Carillon sans fil
IT	Campanello senza fili
ES	Timbre inalámbrico
NL	Draadloze deurbel

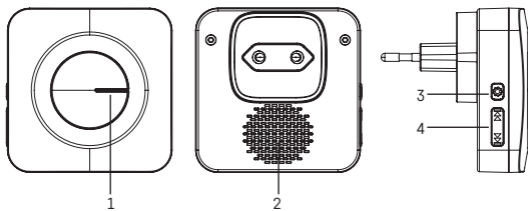



1

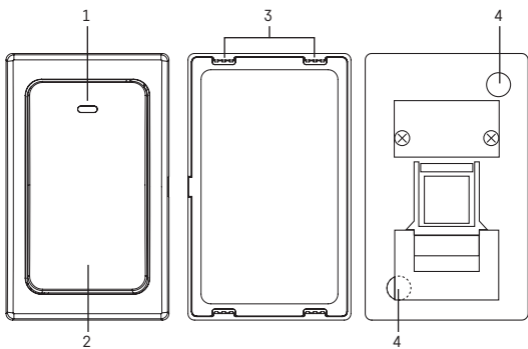

2

## GB | Wireless Doorbell

The set consists of a doorbell button (transmitter) and two chimes (receivers). The chime is designed for constant connection to 230 V AC/50 Hz mains. The button is battery-free. Transmission between the button and the chime is done via radio waves at a frequency of 433.92 MHz. The range depends on local conditions and reaches up to 180 m in open spaces without interference. The set has a so-called "self-learning" function – the button is able to generate its own pairing code which is then received by the chime and stored in its memory. The set can thus be expanded with additional buttons. Their "self-learning" function also prevents the set from affecting neighbouring doorbells. For proper usage of the wireless doorbell, read the instruction manual thoroughly.

### Specifications

Transmission range: up to 180 m in an open area (can drop down to one fifth in a busy area)

Transmission frequency: 433.92 MHz, 5 mW e.r.p. max.

Button: water resistant; enclosure rating IP44

Pairing of chime with buttons: self-learning function

Pairing capacity: maximum of 6 buttons (replacement button P5729T)

Number of ringtones: 36

Chime power supply: 230 V AC/50 Hz

Button power supply: battery-free

Includes: double-sided adhesive tape



### Chime Description (see Fig. 1)

- 1 – bell LED
- 2 – speaker
- 3 – pairing/volume setting button
- 4 – ringtone change button

### Button Description (see Fig. 2)

- 1 – button LED
- 2 – ring button
- 3 – holes for opening the battery cover (rear)
- 4 – openings for mounting onto a wall

### Pairing the Button with the Chime

1. Plug the chime unit into a 230 V AC/50 Hz socket.
2. Then, long-press the pairing button  on the chime for ca. 5 seconds.
3. The chime LED will light up; release the  button.

The chime will switch to self-learning pairing mode which lasts for 25 seconds.

During this time, press the ring button. The chime will ring and the button is now paired with the chime.

This automatically ends self-learning mode.

4. To pair multiple buttons, repeat the process for each button from step 1.

*Note: The chime has an internal memory where it stores the codes of the currently paired buttons for the event of a power failure. There is thus no need to pair buttons again after a power cut.*

### **Wiping the Memory of Paired Buttons**

Press and hold the pairing button  on the chime.



Plug the chime into a socket.

The LED of the chime will light up after ca. 5 seconds. Release the  button.

The LED will turn off.

The memory of all paired buttons will be erased.

### **Ringtone Selection**

1. Repeatedly press the ringtone change button  or  located on the chime.
2. Each press of the button will play a different ringtone. The last ringtone played is the one that will be used.

### **Setting the Bell Volume**

You can set 4 volume levels.

Repeatedly press the  button on the chime.

Each press changes the volume.

### **Installation of the Doorbell (Transmitter) Button**

1. Begin by pairing the button with the chime.
2. Before installation, check that the pair works reliably in the chosen spot.
3. Remove the rear cover by inserting a screwdriver into the hole on the back of the button.
4. Use the double-sided adhesive tape (included) or two screws, see Button Description. Although the button is weather resistant, choose a location where it is protected, e.g. in a wall recess.
5. Re-assemble the button.
6. Press the button to ring the chime. Pressing is accompanied by LED illumination indicating the button has sent a radio signal. The chime plays the selected ringtone.

*Note: The doorbell button (transmitter) can be placed on wood or brick walls without issue. However, never place the button directly onto metal objects or materials containing metal, such as plastic windows or doors that have a metal frame. In such cases, the transmitter will not work properly.*

### **Installing the Chime (Receiver)**

1. The chime is designed for indoor use only.
2. When running, it must be plugged in a 230 V AC/50 Hz socket and with free space around it so that it is always accessible.

3. The transmission range (max. 180 m) is influenced by local conditions, such as the number of walls through which the signal passes, metal door frames and other elements which affect the transmission of radio signals (presence of other radio devices operating at a similar frequency, such as wireless thermometers, gate controls etc.). Transmission range can decrease drastically due to these factors.

## Troubleshooting

### The chime does not ring:

- The chime may be out of range.
  - Change the distance between the button and the chime; the range may be affected by local conditions.
- The chime is not powered.
  - Make sure the chime is properly plugged into the socket and that power is on or the fuse/circuit breaker for the branch is on.

## Upkeep and Maintenance

The wireless digital doorchime is a sensitive electronic device. Therefore, it is necessary to observe the following precautions:

- The chime (receiver) is designed for indoor use in dry environments only.
- The chime must be located in an easily accessible location for ease of handling and unplugging.
- Periodically check the functioning of the doorbell button.
- Do not subject the button or chime to excessive vibrations and shocks.
- Do not subject the button or chime to excessive heat and direct sunlight moisture.
- To clean it, use a slightly moistened cloth with a little detergent, do not use aggressive cleaning agents or solvents.
- This device is not intended for use by persons (including children) whose physical, sensory or mental disability or lack of experience and expertise prevents safe use, unless they are supervised or instructed in the use of the appliance by a person responsible for their safety. Children must always be supervised and must never play with the device.



Do not dispose with domestic waste. Use special collection points for sorted waste. Contact local authorities for information about collection points. If the electronic devices would be disposed on landfill, dangerous substances may reach groundwater and subsequently food chain, where it could affect human health.

Hereby, EMOS spol. s r. o. declares that the radio equipment type P5731 is in compliance with Directive 2014/53/EU. The full text of the EU declaration of conformity is available at the following internet address: <http://www.emos.eu/download>.

## CZ | Bezdrátový zvonek

Soupravu tvoří tlačítko zvonku (vysílač) a dva domácí zvonky (přijímač). Zvonek je určen k trvalému připojení k elektrické síti o napětí 230 V AC/50 Hz. Tlačítko je bezbateriové. Přenos mezi tlačítkem a zvonkem zprostředkovávají rádiové vlny na frekvenci 433,92 MHz. Dosah závisí na místních podmínkách a je až 180 m ve volném prostoru bez rušení. Souprava má tzv. funkci „self-learning“ – tlačítko má schopnost vygenerovat vlastní párovací kód, který zvonek poté přijme a uloží si ho do paměti. Sestavu tak lze rozšiřovat doplňkovými tlačítky. Díky funkci „self-learning“ se také neovlivňují sousední zvonky. Pro správné použití bezdrátového zvonku si pečlivě prostudujte návod k použití.

### Specifikace

Dosah vysílání: až 180 m ve volném prostoru (v zastavěném prostoru může klesnout až na pětinu)

Frekvence přenosu: 433,92 MHz, 5 mW e.r.p. max.

Tlačítko: voděodolné; krytí IP44

Párování zvonku s tlačítky: funkce „self-learning“

Kapacita párování: maximálně 6 tlačítek (náhradní tlačítko P5729T)

Počet melodií: 36

Napájení zvonku: 230 V AC/50 Hz

Napájení tlačítka: bezbateriové

Součást dodávky: oboustranná lepicí páska



### Popis zvonku (viz obr. 1)

- 1 – LED dioda zvonku
- 2 – reproduktor
- 3 – tlačítko párování/nastavení hlasitosti
- 4 – tlačítko změny melodie

### Popis tlačítka (viz obr. 2)

- 1 – LED dioda tlačítka
- 2 – tlačítko zvonění
- 3 – otvory pro otevření bateriového krytu (zadní strana)
- 4 – otvory pro připevnění na zeď

### Párování tlačítka se zvonkem

1. Zasuňte zvonek do zásuvky 230 V AC/50 Hz.
2. Potom na zvonku stiskněte dlouze tlačítko párování  cca na 5 sekund.
3. Rozsvítí se LED zvonku, uvolněte tlačítko .  
Zvonek přejde do režimu párování „self-learning“, který trvá 25 sekund. Během této doby stiskněte tlačítko zvonění, zvonek zazvoní, tlačítko je spárované se zvonkem.  
Automaticky tím dojde k ukončení režimu self-learning.
4. Pro párování více tlačítek opakujte pro každé tlačítko postup od bodu 1.

*Pozn.: Pro případ výpadku elektrické energie obsahuje zvonek vnitřní paměť, do které se ukládají kódy aktuálně spárovaných tlačítek. Po výpadku elektrické energie tedy není nutné znovu provádět párování.*



## **Vymazání paměti napárovaných tlačítek**

Na zvonku stiskněte a držte párovací tlačítko .

Zasuňte zvonek do sítě.

Po cca 5 sekundách se rozsvítí LED zvonku, uvolněte tlačítko , LED zhasne. Dojde k vymazání paměti všech napárovaných tlačítek.

## **Volba vyzváněcí melodie**

1. Na zvonku stiskněte opakovaně tlačítko změny melodie  nebo .
2. Každým stiskem zazní jiná melodie, bude nastavena melodie, která zazní naposled.

## **Nastavení hlasitosti vyzvánění**

Je možno nastavit 4 úrovně hlasitosti.

Stiskněte na zvonku opakovaně tlačítko .

Každým stiskem se změní úroveň hlasitosti.

## **Instalace tlačítka zvonku (vysílače)**

1. Nejprve proveďte párování tlačítka se zvonkem.
2. Před montáží vyzkoušejte, zda souprava bude na vámi vybraném místě spolehlivě fungovat.
3. Sejměte zadní část krytu otvorem na zadní straně tlačítka pomocí šroubováku.
4. Zadní část krytu připevněte na zeď oboustrannou lepicí páskou (součástí dodávky) nebo dvěma šroubky, viz Popis tlačítka. Přestože je tlačítko odolné vůči povětrnostním vlivům, umístěte ho tak, aby bylo chráněno např. do výklenku.
5. Tlačítko opět sestavte.
6. Stiskem tlačítka zvonku zazvoňte. Stisk je doprovázen svitem signalizační LED, která signalizuje, že tlačítko vyslalo rádiový signál. Zvonek přehraje zvolenou melodii.

*Poznámka: Tlačítko zvonku (vysílač) lze bezproblémově umístit na dřevo nebo cihlové stěny. Nikdy však tlačítko neumístujte přímo na kovové předměty nebo materiály, které kov obsahují např. na umělohmotné konstrukce oken a dveří, které obsahují kovový rám. Vysílač by nemusel správně fungovat.*

## **Instalace zvonku (přijímače)**

1. Zvonek je určen jen pro vnitřní použití.
2. Při provozu musí být umístěn v elektrické zásuvce 230 V AC/50 Hz tak, aby byl okolo něj volný prostor a byl vždy přístupný.
3. Dosah vysílání (max. 180 m) je ovlivněn místními podmínkami například počtem zdí, přes které musí signál projít, kovovými zárubněmi dveří a jinými prvky, které mají vliv na přenos rádiového signálu (přítomnost jiných

rádiových prostředků pracujících na podobném kmitočtu např. bezdrátové teploměry, ovladače vrat apod.). Dosah vysílání může vlivem těchto faktorů rapidně poklesnout.

## Řešení problémů

### Zvonek nezvoní:

- Zvonek může být mimo daný dosah.
  - Upravte vzdálenost mezi tlačítkem zvonku a domovním zvonekem, dosah může být ovlivněn místními podmínkami.
- Domovní zvonek nemá napájení.
  - Zkontrolujte, zda je domovní zvonek správně zasunutý v síťové zásuvce nebo zda není vypnutý proud, respektive vypnut jističí prvek větve (pojistka, jistič).

### Péče a údržba

Bezdrátový digitální domovní zvonek je citlivé elektronické zařízení, proto dodržujte následující opatření:

- Zvonek (přijímač) je určen jen pro vnitřní použití v suchých prostorách.
- Zvonek musí být umístěn na dobře přístupném místě pro snadnou manipulaci a odpojení.
- Občas zkontrolujte činnost tlačítka zvonku.
- Nevystavujte tlačítko a zvonek nadměrným otřesům a úderům.
- Nevystavujte tlačítko a zvonek nadměrné teplotě a přímému slunečnímu svitu nebo vlhkosti.
- Pro čištění použijte jemně navlhčený hadřík s trochou saponátu, nepoužívejte agresivní čisticí prostředky nebo rozpouštědla.
- Tento přístroj není určen pro používání osobami (včetně dětí), jimž fyzická, smyslová nebo mentální neschopnost či nedostatek zkušeností a znalostí zabraňuje v bezpečném používání přístroje, pokud na ně nebude dohlíženo nebo pokud nebyly instruovány ohledně použití tohoto přístroje osobou zodpovědnou za jejich bezpečnost. Je nutný dohled nad dětmi, aby se zajistilo, že si nebudou s přístrojem hrát.



Nevyhazujte elektrické spotřebiče jako netříděný komunální odpad, použijte sběrná místa tříděného odpadu. Pro aktuální informace o sběrných místech kontaktujte místní úřady. Pokud jsou elektrické spotřebiče uloženy na skládkách odpadků, nebezpečné látky mohou prosakovat do podzemní vody a dostat se do potravního řetězce a poškozovat vaše zdraví.

Tímto EMOS spol. s r. o. prohlašuje, že typ rádiového zařízení P5731 je v souladu se směrnicí 2014/53/EU. Úplné znění EU prohlášení o shodě je k dispozici na těchto internetových stránkách <http://www.emos.eu/download>.

Zařízení lze provozovat na základě všeobecného oprávnění č. VO-R/10/07.2021-8 v platném znění.



## SK | Bezdrôtový zvonček

Súpravu tvorí tlačidlo zvončeka (vysielač) a dva domáce zvončeky (prijímače). Zvonček je určený na trvalé pripojenie k elektrickej sieti s napätím 230 V AC/50 Hz. Tlačidlo je bezbatériové. Prenos medzi tlačidlom a zvončekom sprostredkovávajú rádiové vlny na frekvencii 433,92 MHz. Dosah závisí na miestnych podmienkach a je až 180 m vo voľnom priestore bez rušenia. Súprava má tzv. funkciu „self-learning“ – tlačidlo má schopnosť vygenerovať vlastný párovací kód, ktorý zvonček potom prijme a uloží si ho do pamäti. Zostavu je tak možné rozširovať doplnkovými tlačidlami. Vďaka funkcii „self-learning“ sa tiež neovplyvňujú susedné zvončeky. Pre správne použitie bezdrôtového zvončeka si pozorne preštudujte návod na použitie.

### Špecifikácia

Dosah vysielania: až 180 m vo voľnom priestore (v zastavanom priestore môže klesnúť až na pätinu)

Frekvencia prenosu: 433,92 MHz, 5 mW e.r.p. max.

Tlačidlo: vodeodolné; krytie IP44

Párovanie zvončeka s tlačidlami: funkcia „self-learning“

Kapacita párovania: maximálne 6 tlačidiel (náhradné tlačidlo P5729T)

Počet melódií: 36

Napájanie zvončeka: 230 V AC/50 Hz

Napájanie tlačidla: bezbatériové

Súčasť dodávky: obojstranná lepiaca páska



### Popis zvončeka (pozri obr. 1)

- 1 – LED dióda zvončeka
- 2 – reproduktor
- 3 – tlačidlo párovania/nastavenie hlasitosti
- 4 – tlačidlo zmeny melódie

### Popis tlačidla (pozri obr. 2)

- 1 – LED dióda tlačidla
- 2 – tlačidlo zvonenia
- 3 – otvory pre otvorenie batériového krytu (zadná strana)
- 4 – otvory pre pripevnenie na stenu

### Párovanie tlačidla so zvončekom

1. Zasuňte zvonček do zásuvky 230 V AC/50 Hz.
2. Potom na zvončeku stlačte dlhšie tlačidlo párovania  cca na 5 sekúnd.
3. Rozsvieti sa LED zvončeka, uvoľnite tlačidlo .

Zvonček prejde do režimu párovania „self-learning“, ktorý trvá 25 sekúnd. Počas tejto doby stlačte tlačidlo Zvonenie, zvonček zazvoní, tlačidlo je spárované so zvončekom.

Automaticky tým dôjde k ukončeniu režimu „self-learning“.

4. Pre párovanie viacerých tlačidiel zopakujte pre každé tlačidlo postup od bodu 1.

*Pozn.: Pre prípad výpadku elektrickej energie obsahuje zvonček vnútornú pamäť, do ktorej sa ukladajú kódy aktuálne spárovaných tlačidiel. Po výpadku elektrickej energie teda nie je nutné znovu vykonať párovanie.*



### **Vymazanie pamäte naparovaných tlačidiel**

Na zvončeku stlačte a držte párovacie tlačidlo .

Zasuňte zvonček do siete.

Po cca 5 sekundách sa rozsvieti LED zvončeka, uvoľnite tlačidlo , LED zhasne. Dôjde k vymazaniu pamäte všetkých naparovaných tlačidiel.

### **Voľba vyzváňacej melódie**

1. Na zvončeku stlačte opakovane tlačidlo zmeny melódie  alebo .
2. Každým stlačením zaznie iná melódia, bude nastavená melódia, ktorá zaznie naposledy.

### **Nastavenie hlasitosti vyzváňania**

Je možné nastaviť 4 úrovne hlasitosti.

Stlačte na zvončeku opakovane tlačidlo .

Každým stlačením sa zmení úroveň hlasitosti.

### **Inštalácia tlačidla zvončeka (vysielača)**

1. Najprv vykonajte spárovanie tlačidla so zvončekom.
2. Pred montážou vyskúšajte, či súprava bude na Vami vybranom mieste spoľahlivo fungovať.
3. Zložte zadnú časť krytu otvorom na zadnej strane tlačidla pomocou skrutkovača.
4. Zadnú časť krytu pripevnite na stenu obojstrannou lepiacou páskou (súčasťou dodávky) alebo dvoma skrutkami, pozri Popis tlačidla. Hoci je tlačidlo odolné voči poveternostným vplyvom, umiestnite ho tak, aby bolo chránené napr. do výklenku.
5. Tlačidlo opäť zostavte.
6. Stlačením tlačidla zvončeka zazvoňte. Stisk je sprevádzaný svitom signalizačnej LED, ktorá signalizuje, že tlačidlo vyslalo rádiový signál. Zvonček prehrá zvolenú melódiu.

*Poznámka: Tlačidlo zvončeka (vysielač) možno bezproblémovo umiestniť na drevo alebo tehlové steny. Nikdy však tlačidlo neumiestňujte priamo na kovové predmety alebo materiály, ktoré kov obsahujú napr. na umelohmotné konštrukcie okien a dverí, ktoré obsahujú kovový rám. Vysielač by nemusel správne fungovať.*

### **Inštalácia zvončeka (prijímača)**

1. Zvonček je určený len pre vnútorné použitie.
2. Pri prevádzke musí byť umiestnený v elektrickej zásuvke 230 V AC/50 Hz tak, aby bol okolo neho voľný priestor a bol vždy prístupný.

3. Dosah vysielania (max. 180 m) je ovplyvnený miestnymi podmienkami, napríklad počtom stien, cez ktoré musí signál prejsť, kovovými zárubňami dverí a inými prvkami, ktoré majú vplyv na prenos rádiového signálu (prítomnosť iných rádiových prostriedkov pracujúcich na podobnom kmitočte napr. bezdrôtové teplomery, ovládače brán a pod.). Dosah vysielania môže vplyvom týchto faktorov rapídne poklesnúť.

## Riešenie problémov

### Zvonček nezvoní:

- Zvonček môže byť mimo daný dosah.
  - Upravte vzdialenosť medzi tlačidlom zvončeka a domovým zvončekom, dosah môže byť ovplyvnený miestnymi podmienkami.
- Domový zvonček nemá napájanie.
  - Skontrolujte, či je domový zvonček správne zasunutý v sieťovej zásuvke alebo či nie je vypnutý prúd, respektíve vypnutý istiaci prvok vetvy (poistka, istič).

### Starostlivosť a údržba

Bezdrôtový digitálny domový zvonček je citlivé elektronické zariadenie, preto dodržujte nasledujúce opatrenia:

- Zvonček (prijímač) je určený len pre vnútorné použitie v suchých priestoroch.
- Zvonček musí byť umiestnený na dobre prístupnom mieste pre ľahkú manipuláciu a odpojenie.
- Občas skontrolujte činnosť tlačidla zvončeka.
- Nevystavujte tlačidlo a zvonček nadmerným otrasom a úderom.
- Nevystavujte tlačidlo a zvonček nadmernej teplote a priamemu slnečnému svitu alebo vlhkosti.
- Na čistenie použite jemne navlhčenú handričku s trochou saponátu, nepoužívajte agresívne čistiace prostriedky alebo rozpúšťadlá.
- Tento prístroj nie je určený pre používanie osobami (vrátane detí), ktorým fyzická, zmyslová alebo mentálna neschopnosť či nedostatok skúseností a znalostí zabraňuje v bezpečnom používaní prístroja, pokiaľ na ne nebude dohliadané alebo pokiaľ neboli inštruované ohľadne použitia tohto prístroja osobou zodpovednou za ich bezpečnosť. Je nutný dohľad nad deťmi, aby sa zaistilo, že sa nebudú s prístrojom hrať.



Nevyhadzujte elektrické spotrebiče ako netriedený komunálny odpad, použite zberné miesta triedeného odpadu. Pre aktuálne informácie o zberných miestach kontaktujte miestne úrady. Pokiaľ sú elektrické spotrebiče uložené na skládkach odpadkov, nebezpečné látky môžu presakovať do podzemnej vody a dostať sa do potravinového reťazca a poškodzovať vaše zdravie.

EMOS spol. s r. o. týmto vyhlasuje, že rádiové zariadenie typu P5731 je v súlade so smernicou 2014/53/EÚ. Úplné EÚ vyhlásenie o zhode je k dispozícii na tejto internetovej adrese: <http://www.emos.eu/download>.

## PL | Dzwonek bezprzewodowy

Zestaw składa się z przycisku do dzwonka (nadajnik) i dwóch dzwonek (odbiornik). Dzwonek jest przystosowany do stałego podłączenia do sieci elektrycznej o napięciu 230 V AC/50 Hz. Przycisk jest bez baterii. Transmisja pomiędzy przyciskiem, a dzwonkiem odbywa się na falach radiowych w paśmie 433,92 MHz. Zasięg zależy od warunków lokalnych i wynosi do 180 m na wolnej przestrzeni bez zakłóceń. Zestaw ma tzw. funkcję „self-learning” – przycisk ma zdolność wygenerowania własnego kodu do parowania, który dzwonek odbiera i zapisuje w pamięci. Dzięki temu zestaw można rozszerzyć o dodatkowe przyciski. Dzięki funkcji „self-learning” nie ma tu problemu z wpływem na sąsiednie dzwonki. Aby poprawnie korzystać z dzwonka bezprzewodowego prosimy uważnie przeczytać instrukcję użytkownika.

### Specyfikacja

Zasięg nadawania: do 180 m na wolnej przestrzeni (w przestrzeni wypełnionej różnymi przedmiotami może spaść nawet do jednej piątej tej odległości)

Częstotliwość transmisji: 433,92 MHz, 5 mW ERP maks.

Przycisk wodoodporny; stopień ochrony IP44

Parowanie dzwonka z przyciskami: funkcja „self-learning”

Możliwości parowania: maksymalnie 6 przycisków (dodatkowy przycisk P5729T)

Liczba melodyjek: 36

Zasilanie dzwonka: 230 V AC/50 Hz

Zasilanie przycisku: bez baterii

Część kompletu: dwustronna taśma klejąca

### Opis dzwonka (patrz rys. 1)

1 – dioda LED dzwonka

2 – głośnik

3 – przycisk do parowania/ustawienia głośności

4 – przycisk do zmiany melodyjki

### Opis przycisku (patrz rys. 2)



1 – dioda LED w przycisku

2 – przycisk dzwonienia

3 – otwory do otwierania pojemnika baterii (od tyłu)

4 – otwory do przymocowania do ściany

### Parowanie przycisku z dzwonkiem

1. Dzwonek włączamy do gniazdka 230 V AC/50 Hz.
2. Potem w dzwonku naciskamy dłużej przycisk do parowania  (przez około 5 sekund.)
3. Zaświeci się dioda LED w dzwonku i zwalnimy przycisk . Dzwonek przejdzie do trybu „self-learning”, który trwa 25 sekund.

W tym czasie naciskamy przycisk dzwonienia, dzwonek zadzwoni, przycisk jest sparowany z dzwonkiem.

Automatycznie kończy się tryb self-learning.

4. Aby sparować więcej przycisków powtarzamy dla każdego przycisku procedurę od punktu 1.

*Uwaga: dzwonek jest wyposażony w wewnętrzną pamięć, do której są zapisywane kody aktualnie sparowanych przycisków. Przy wyłączeniu dostawy energii elektrycznej nie ma więc potrzeby ponownego parowania.*

### **Kasowanie pamięci sparowanych przycisków**



W dzwonku naciskamy dłużej przycisk do parowania .

Dzwonek włączamy do gniazdka.

Po około 5 sekundach zaświeci się dioda LED w dzwonku, zwalniamy przycisk , LED gaśnie.

Następuje skasowanie pamięci wszystkich sparowanych przycisków.

### **Wybór odtwarzanej melodjki**

1. W dzwonku naciskamy kolejno przycisk zmiany melodjki  albo .
2. Każde naciśnięcie przycisku wybiera inną melodjkę, ustawiona zostanie ta melodjka, która była odtwarzana, jako ostatnia.

### **Ustawienie głośności dzwonienia**

Można ustawić 4 poziomy głośności.

W dzwonku naciskamy kolejno przycisk .

Każde naciśnięcie przycisk zmienia poziom głośności.

### **Instalacja przycisku dzwonka (nadajnika)**

1. Najpierw wykonujemy sparowanie przycisku z dzwonkiem.
2. Przed montażem sprawdzamy, czy w wybranym miejscu ten zestaw będzie niezawodnie działać.
3. Za pomocą wkrętaka i korzystając z otworu w dolnej części przycisku usuwamy tylną część obudowy.
4. Tylną część obudowy przymocowujemy do ściany dwustronną taśmą klejącą (z kompletu) albo dwoma wkrętami, patrz Opis przycisku. Chociaż przycisk jest odporny na wpływ warunków atmosferycznych, to jednak dobrze jest go umieścić tak, aby był osłonięty i chroniony, na przykład w odpowiedniej wnęce.
5. Przycisk montujemy z powrotem.
6. Naciskając przycisk uruchamiamy dzwonienie. Towarzyszy temu świecenie diody sygnalizacyjnej LED, która wskazuje, że przycisk nadał sygnał radiowy. Dzwonek odtwarza wybraną melodjkę.

*Uwaga: Przycisk dzwonekowy (nadajnik) można bez problemu umieszczać na ścianie drewnianej albo murowanej. Nie należy jednak umieszczać przycisku na przedmiotach metalowych albo materiałach, które zawierają metale, na przykład na konstrukcji okien i drzwi, które zawierają metalowe ramy. Wtedy nadajnik może przestać poprawnie działać.*

## **Instalacja dzwonka (odbiornika)**

1. Dzwonek jest przeznaczony wyłącznie do użytku wewnątrz pomieszczenia.
2. Przy pracy musi być włączony do gniazdka elektrycznego 230 V AC/50 Hz tak, aby koło niego było wolne miejsce i żeby był zawsze dostępny.
3. Zasięg transmisji (maks. 180 m) jest uzależniony od warunków lokalnych, na przykład ilości ścian, przez które sygnał musi przejść, metalowych ościeżnic drzwi i innych elementów, które wpływają na transmisję sygnału radiowego (obecność innych urządzeń radiowych, pracujących na zbliżonej częstotliwości, jak na przykład termometry bezprzewodowe, sterowniki do bram itp.). Zasięg transmisji pod wpływem tych czynników może ulec gwałtownemu zmniejszeniu.

## **Rozwiązywanie problemów**

### **Dzwonek nie dzwoni:**

- Dzwonek może się znajdować poza zasięgiem nadajnika.
  - Trzeba zmienić położenie przycisku do dzwonka w stosunku do dzwonka domowego; zasięg może być też zależny od miejscowych warunków.
- W dzwonku domowym brak zasilania.
  - Sprawdzamy, czy dzwonek domowy jest poprawnie włączony do gniazdka sieciowego, czy nie jest wyłączone zasilanie, ewentualnie zabezpieczenie albo bezpiecznik w danym obwodzie.

## **Konserwacja i czyszczenie**

Bezprzewodowy cyfrowy dzwonek domowy jest delikatnym urządzeniem elektronicznym i dlatego należy w stosunku do niego przestrzegać następujących zasad:

- Dzwonek domowy (odbiornik) jest przeznaczony do umieszczenia w suchym pomieszczeniu wewnętrznym.
- Dzwonek musi być umieszczony w dobrze dostępnym miejscu, aby można było łatwo z nim operować i ewentualnie go wyłączyć.
- Od czasu do czasu sprawdź działanie przycisku dzwonka.
- Nie należy narażać przycisku i dzwonka na nadmierne wstrząsy i uderzenia.
- Nie należy narażać przycisku i dzwonka na nadmierną temperaturę i bezpośrednio działanie promieniowania słonecznego albo wilgoci.
- Do czyszczenia stosujemy delikatną, lekko zwilżoną ściereczkę z odrobiną płynu do mycia, nie korzystamy z agresywnych środków do czyszczenia albo z rozpuszczalników.
- To urządzenie nie jest przeznaczone do użytkowania przez osoby (w tym dzieci), którym brak predyspozycji fizycznych, umysłowych albo mentalnych oraz brak wiedzy albo doświadczenia uniemożliwia bezpieczne korzystanie z tego wyrobu, jeżeli nie jest nad nimi sprawowany nadzór albo, jeżeli nie zostały poinstruowane, co do zasad korzystania z tego produktu przez osobę, która jest odpowiedzialna za ich bezpieczeństwo. Konieczne jest zapewnienie takiej opieki nad dziećmi, żeby nie mogły się bawić tym wyrobem.



Zgodnie z przepisami Ustawy o ZSEiE zabronione jest umieszczanie łącznie z innymi odpadami zużytego sprzętu oznakowanego symbolem  przekreślonego kosza. Użytkownik, chcąc pozbyć się sprzętu elektronicznego i elektrycznego, jest zobowiązany do oddania go do punktu zbierania zużytego sprzętu. W sprzęcie nie znajdują się składniki niebezpieczne, które mają szczególnie negatywny wpływ na środowisko i zdrowie ludzi.

EMOS spol. s r. o. niniejszym oświadcza, że typ urządzenia radiowego P5731 jest zgodny z dyrektywą 2014/53/UE. Pełny tekst deklaracji zgodności UE jest dostępny pod następującym adresem internetowym: <http://www.emos.eu/download>.

## HU | Vezeték nélküli csengő

A készlet egy nyomógombból (jeladó) és két csengőből (vevőegység) áll. A csengőt 230 V AC/50 Hz-es elektromos hálózathoz történő állandó csatlakoztatásra tervezték. A gomb elem nélkül működik. A kapcsolat a gomb és a csengő között 433,92 MHz frekvenciájú rádióhullámok segítségével valósul meg. A két készülék közötti hatótávolság a helyi körülményektől is függ, de szabad térben, interferenciaforrás jelenléte nélkül akár 180 m is lehet. A készlet úgynevezett „tanuló” funkcióval rendelkezik – a gomb saját párosítási kódot tud generálni, amelyet a csengő fogad, és tárolja a memóriájában. A készlet további gombokkal bővíthető. A „tanuló” funkcióval egyben elkerülhető, hogy a készlet megzavarja a környező csengők működését. A vezeték nélküli csengő használata előtt olvassa el figyelmesen a használati útmutatót.

### Jellemzők

Hatótávolság: nyílt területen akár 180 m (akadályokkal teli területen ez akár egyötödére is lecsökkenhet)

Átviteli frekvencia: 433,92 MHz, max. 5 mW kisugárzott teljesítmény

Gomb: vízálló; ház besorolása: IP44

A csengő párosítása a gombokkal: „tanuló” funkció

Párosítási kapacitás: maximum 6 gomb (tartalék gomb P5729T)

Dallamok száma: 36

A csengő tápellátása: 230 V AC/50 Hz

A csengőgomb tápellátása: elem nélküli

A csomag tartalma: kétoldalú ragasztószalag

**A csengő ismertetése** (lásd az 1. ábrát)

1 – csengő LED-je

2 – hangszóró



3 – párosító/hangerőszabályzó gomb

4 – dallamváltó gomb

## **A gomb ismertetése** (lásd az 2. ábrát)

- 1 – gomb LED-je
- 2 – csengőgomb
- 3 – lyukak az elemtartó rekesz kinyitásához (hátul)
- 4 – a falra szereléshez szükséges nyílások

## **A csengőgomb és a csengő párosítása**

1. Csatlakoztassa a csengőt a 230 V AC/50 Hz hálózati aljzatba.
2. Nyomja le hosszan (kb. 5 másodpercig) a  párosító gombot a csengőn.
3. A csengő LED-je világítani kezd; engedje el a  gombot.

A csengő ekkor tanuló párosítás üzemmódba kapcsol, amely 25 másodpercig tart.

Ez idő alatt nyomja meg a csengőgombot. A csengő megszólal, és a gomb és csengő párosítása befejeződik.

Ez a művelet automatikusan kikapcsolja a tanuló üzemmódot.

4. További gombok párosításához ismétlje meg a műveletet minden egyes gombbal az 1. lépéstől.

*Megjegyzés: A csengő belső memóriával rendelkezik, ahol az aktuálisan párosított gombok kódjait tárolja áramkimaradás esetére. Ezért áramkimaradás után nem szükséges a gombokat újra párosítani.*

## **A párosított gombok kódjainak törlése a memóriából**



Nyomja meg és tartsa nyomva a  párosító gombot a csengőn.

Dugja a csengőt egy csatlakozóaljzatba.

A csengő LED-je kb. 5 másodperc múlva világítani kezd. Engedje el a  gombot. A LED kikapcsol.

Ez a művelet törli a készülék párosítási memóriáját.

## **Dallam kiválasztása**

1. Nyomja meg egymás után többször a  vagy  dallamváltó gombot a csengőn.
2. Minden gombnyomásakor különböző dallam fog megszólalni. A legutoljára elhangzott dallam lesz az állandó csengőhang.

## **A csengő hangerejének beállítása**

4 hangerőszintet lehet beállítani.

Nyomja meg egymás után többször a  gombot a csengőn.

Minden megnyomással módosítja a hangerőt.

## **A csengőgomb (jeladó) felszerelése**

1. Először párosítsa a csengőgombot és a csengőt.
2. Felszerelés előtt ellenőrizze, hogy a készlet megbízhatóan működik-e a kiválasztott helyen.
3. Vegye le a hátsó burkolatot úgy, hogy a gomb hátulján levő lyukon benyúlva kicsavarozza a csavart egy csavarhúzó segítségével.



4. Használja a mellékelt kétoldalú ragasztószalagot vagy két csavart, lásd A gomb ismertetése részt. Bár a nyomógomb vízálló, érdemes olyan helyet (pl. egy bemélyedést) választani számára, amely nincs kitéve az időjárásnak.
5. Szerelje össze a gombot.
6. Nyomja meg a gombot a csengő megszólaltatásához. Ekkor a gombon levő LED kigyullad, jelezve, hogy a gomb rádiójelet küldött a csengőnek. A csengő pedig lejátssza a kiválasztott dallamot.

*Megjegyzés: A csengőgomb (jeladó) téglafalra vagy faburkolatra gond nélkül rögzíthető. Viszont soha ne rögzítse a gombot közvetlenül fémtárgyakra vagy fémet tartalmazó felületekre, például műanyag ablakkeretre vagy fémkeretes ajtóra. Ilyen esetekben a jeladó nem fog megfelelően működni.*

## **A csengő (vevőegység) felszerelése**

1. A csengőt kizárólag beltéri használatra tervezték.
2. Működés közben egy 230 V AC/50 Hz aljzathoz kell csatlakoznia, és elegendő szabad tér kell legyen körülötte, hogy mindig hozzáférhető legyen.
3. A hatótávolság (max. 180 m) a helyi feltételek függvénye, tehát attól függ, hogy hány falon kell áthaladnia a rádiójelnek, vannak-e fém ajtókeretek vagy más olyan tárgyak, amelyek a rádiójel átvitelét zavarhatják (más, hasonló frekvencián működő rádiós készülékek, pl. vezeték nélküli hőmérők, kaputelefonok stb.). A hatótávolság az ilyen zavaró körülmények miatt jelentősen csökkenhet.

## **Hibaelhárítás**

### **A csengő nem szól:**

- A csengő hatótávolságon kívül van.
  - Módosítsa a távolságot a gomb és a csengő között; a hatótávolságot a helyi feltételek befolyásolhatják.
- A csengő nem kap áramot.
  - Bizonyosodjon meg arról, hogy a csengőt megfelelően csatlakoztatta az aljzathoz, van áram a hálózatban, illetve hogy az adott fázishoz tartozó biztosíték nem ment ki.

## **Használat és karbantartás**

A vezeték nélküli digitális csengő érzékeny elektronikus készülék. Ezért fontos az alábbi utasítások betartása:

- A csengő (vevőegység) csak beltéri, száraz környezetben való használatra készült.
- A csengőt könnyen hozzáférhető helyen kell elhelyezni, ahol szükség esetén könnyen le lehet csatlakoztatni a hálózatról.
- Rendszeresen ellenőrizze a csengőgomb működését.
- Védje a gombot és a csengőt a túlzott rázkódástól és ütődésektől.
- Védje a gombot és a csengőt a túlzott hőtől, a közvetlen napfénytől és a nedvességtől.

- A tisztítást enyhén benedvesített ronggyal és kis mennyiségű mosószerrel végezze. Ne használjon erős tisztítószeret vagy oldószert.
- A készüléket testi, érzékszervi vagy szellemi fogyatékkal élők, illetve tapasztalat vagy ismeretek hiányában hozzá nem értő személyek (beleértve a gyermekeket) kizárólag a biztonságukért felelős személy felügyelete vagy használatra vonatkozó útmutatásai mellett használhatják. A gyermekek csak felügyelet mellett tartózkodhatnak a készülék közelében, és nem használhatják azt játékszerként.



Az elektromos készülékeket ne dobja a vegyes háztartási hulladék közé, használja a szelektív hulladékgyűjtő helyeket. A gyűjtőhelyekre vonatkozó aktuális információkért forduljon a helyi hivatalokhoz. Ha az elektromos készülékek a hulladéktárolókba kerülnek, veszélyes anyagok szivároghatnak a talajvízbe, melyek így bejuthatnak a táplálékláncba és veszélyeztethetik az Ön egészségét és kényelmét.

EMOS spol. s r. o. igazolja, hogy a P5731 típusú rádióberendezés megfelel a 2014/53/EU irányelvnek. Az EU-megfelelőségi nyilatkozat teljes szövege elérhető a következő internetes címen: <http://www.emos.eu/download>.

## SI | Brezžični zvonec

Set je sestavljen iz gumba za zvonec na vratih (oddajnik) in dveh zvočnikov (sprejemnikov). Zvonec je predviden za stalno priključitev na električno omrežje z napetostjo 230 V AC/50 Hz. Tipka je brezbatarijska. Prenos med tipko in zvoncem posredujejo radijski valovi na frekvenci 433,92 MHz. Doseg je odvisen od lokalnih pogojev in je vse do 180 m na prostem brez motenj. Set ima t.i. funkcijo „self-learning“ – tipka je sposobna generirati lastni povezovalno kodo, ki jo zvonec potem sprejme in shrani v spomin. Set je na ta način možno razširiti z dopolnilnimi tipkami. Zaradi funkcije „self-learning“ tudi ni vpliva na sosednje zvonce. Za pravilno uporabo brezžičnega zvonca pozorno preberite navodila za uporabo.

### Specifikacije

Doseg oddajanja: do 180 m na prostem (v pozidanem prostoru lahko pade vse na petino)

Frekvenca prenosa: 433,92 MHz, 5 mW e.r.p. max.

Tipka: vodoodporna; zaščita IP44

Povezovanje zvonca s tipkami: funkcija „self-learning“

Kapaciteta povezovanja: največ 6 tipk (nadomestna tipka P5729T)

Število melodij: 36

Napajanje zvonca: 230 V AC/50 Hz

Napajanje tipke: brezbatarijsko

Del seta: obojestranski lepilni trak



### **Opis zvonca (glej sliko 1)**

- 1 – LED dioda zvonca
- 2 – zvočnik
- 3 – tipka za povezovanje/nastavitev glasnosti
- 4 – tipka za spremembo melodije

### **Opis tipke (glej sliko 2)**

- 1 – LED dioda tipke
- 2 – tipka za zvonjenje
- 3 – odprtina za odprtje prostora za baterije (zadnja stran)
- 4 – odprtine za pritrditev na steno

### **Povezovanje tipke z zvoncem**

1. Zvonec vstavite v vtičnico 230 V AC/50 Hz.
2. Na zvoncu pritisnite za dolgo, cca na 5 sekund povezovalno tipko .
3. LED zvonca se prižge, tipko  sprostite.  
Zvonec se preklopi v način povezovanja „self-learning“, ki traja 25 sekund.  
V tem času pritisnite na tipko za zvonjenje, zvonec zazvoni, tipka je z zvoncem povezana.  
Način self-learning se avtomatsko konča.
4. Za povezovanje več tipk za vsako tipko ponovite postopek od točke 1.

*Opomba: Zvonec ima za primer izpada električne energije notranji spomin, v katerem so shranjene kode trenutno povezanih tipk. Po izpadu električne energije ga torej ni treba ponovno povezovati.*



### **Izbris spomina povezanih tipk**

Na zvoncu pritisnite in držite povezovalno tipko .

Zvonec priključite v omrežje.

Po cca 5 sekundah se prižge LED zvonca, tipko  sprostite, LED ugasne.  
Pride do izbrisa spomina vseh povezanih tipk.

### **Izbira melodije zvonjenja**

1. Na zvoncu pritisnite večkrat na tipko za spremembo melodije  ali .
2. Z vsakim pritiskom se oglasi druga melodija, nastavljena bo melodija, ki se oglasi kot zadnja.

### **Nastavitev glasnosti zvonjenja**

Nastavite lahko 4 nivoje glasnosti.

Na zvoncu pritisnite večkrat na tipko .

Z vsakim pritiskom se nivo glasnosti spremeni.

### **Namestitev tipke zvonca (oddajnika)**

1. Tipko najprej povežite z zvoncem.
2. Pred montažo preverite, ali bo set na mestu, ki ste ga izbrali, zanesljivo deloval.

3. Snemite zadnji del pokrova skozi odprtino na stranski strani tipke s pomočjo izvijača.
4. Zadnji del pokrova pritrdite na steno z obojestranskim lepilnim trakom (priložen) ali z dvema vijakoma. Čeprav je tipka odporna proti vremenskim vplivom priporočamo, da izkoristite ugodno lego tako, da bi bila tipka zaščitena, npr.: z namestitvijo v nišo.
5. Tipko sestavite nazaj.
6. S pritiskom tipke zvonca pozvonite. Pritisk spremlja sij signalizacijske LED, ki signalizira, da je tipka poslala radijski signal. Zvonec predvaja izbrano melodijo.

*Opomba: Tipko (oddajnik) priporočamo namestiti na les ali opečno steno. Tipke nikoli ne nameščajte neposredno na kovinske predmete ali materiale, ki vsebujejo kovine, npr. na plastične konstrukcije oken in vrat, ki vsebujejo kovinski okvir. V nasprotnem primeru ni zagotovljeno pravilno delovanje oddajnika.*

### **Namestitev zvonca (sprejemnika)**

1. Zvonec je namenjen le za notranjo uporabo.
2. Med delovanjem mora biti v električni vtičnici 230 V AC/50 Hz nameščen tako, da bo okoli njega prosto mesto in da je vedno dostopen.
3. Na doseg oddajanja (max. 180 m) lahko vplivajo lokalni pogoji, na primer število zidov, skozi katere mora iti, kovinski podboji vrat in drugi elementi, ki vplivajo na prenos radijskega signala (prisotnost drugih radijskih naprav, ki delajo na podobni frekvenci, kot so brezžični termometri, daljinski upravljalniki vrat ipd.). Doseg oddajanja se lahko pod vplivom teh dejavnikov naglo pade.

### **Reševanje težav**

#### **Zvonec ne zvoní:**

- Zvonec je lahko izven danega dosega.
  - Uredite razdaljo med tipko zvonca in hišnim zvoncem, na doseg lahko vplivajo lokalni pogoji.
- Hišni zvonec nima napajanja.
  - Preverite, ali je napajalni vir hišnega zvonca pravilno priključen v omrežni vtičnici ali če ni izklopljen električni tok oziroma ni izklopljen varovalni element voda (varovalka, zaščitno stikalo).

### **Skrb in vzdrževanje**

Brezžični digitalni hišni zvonec je občutljiva elektronska naprava, zato je treba upoštevati naslednje ukrepe:

- Zvonec (sprejemnik) je namenjen le za notranjo uporabo v suhih prostorih.
- Zvonec mora biti nameščen na dobro dostopnem mestu za enostavno manipulacijo in izključitev.
- Če zvonca dalj časa ne uporabljate, baterijo iz tipke zvonca odstranite.
- Tipke in zvonca ne izpostavljajte prekomernim tresljajem in sunkom.

- Tipke in zvonca ne izpostavljajte prekomerni temperaturi in neposrednemu sončnemu sevanju ali vlagi.
- Za čiščenje uporabite rahlo navlaženo krpo z majhno količino čistilnega sredstva, ne uporabljajte agresivnih čistilnih sredstev ali topil.
- Naprave ne smejo uporabljati osebe (vključno otrok), ki jih fizična, čutna ali mentalna nesposobnost ali pomanjkanje izkušenj, in znanj ovirajo pri varni uporabi naprave, če pri tem ne bodo nadzorovane, ali če jih o uporabi naprave ni poučila oseba, ki je odgovorna za njihovo varnost. Nujen je nadzor nad otroki, da bo zagotovljeno, da se ne bodo z napravo igrali.



Električnih naprav ne odlagajte med mešane komunalne odpadke, uporabljajte zbirna mesta ločenih odpadkov. Za aktualne informacije o zbirnih mestih se obrnite na krajevne urade. Če so električne naprave odložene na odlagaljskih odpadkov, lahko nevarne snovi pronicajo v podtalnico, pridejo v prehransko verigo in škodijo vašemu zdravju.

EMOS spol. s r. o. potrjuje, da je tip radijske opreme P5731 skladen z Direktivo 2014/53/EU. Celotno besedilo izjave EU o skladnosti je na voljo na naslednjem spletnem naslovu: <http://www.emos.eu/download>.

## RS|HR|BA|ME | Bežično zvono

Komplet se sestoji od tipkala zvona (odašiljača) i dva zvana (prijemnika). Zvono je dizajnirano za napajanje putem izmjenične strujne mreže 230 V/50 Hz. Tipkalo ne koristi bateriju. Prijenos signala od tipkala do zvona odvija se radijskim signalom na frekvenciji od 433,92 MHz. Domet signala ovisi o lokalnim uvjetima, a dostiže i do 180 m na otvorenom prostoru bez ometanja. Komplet ima i funkciju tzv. „automatskog učenja“ – tipkalo može generirati vlastiti kod uparivanja, kojega zatim zvono prima i sprema u svoju memoriju. Komplet se tako može proširiti dodatnim tipkalima. Njihova funkcija „automatskog učenja“ također ih priječi da ometaju susjedna bežična zvana. Za pravilno korištenje bežičnog kućnog zvona pažljivo pročitajte priručnik.

### Specifikacije

Domet signala: do 180 m na otvorenome (u gusto naseljenom području može biti i petina navedenoga)

Prijenosna frekvencija: 433.92 MHz, 5 mW e.r.p. maks.

Tipkalo: otporno na vodu; klasifikacija kućišta IP44

Uparivanje zvona i tipkala: funkcija automatskog učenja

Kapacitet uparivanja: najviše 6 tipkala (zamjensko tipkalo P5729T)

Broj melodija zvona: 36

Napajanje zvona: 230 V AC/50 Hz

Napajanje tipkala: bez baterije

Priloženo u pakiranju: obostrano ljepljiva traka



## Opis zvona (vidi Sl. 1)

- 1 – LED zvona
- 2 – zvučnik
- 3 – gumb za uparivanje/glasnoću
- 4 – gumb za promjenu melodije



## Opis tipkala (vidi Sl. 2)

- 1 – LED tipkala
- 2 – tipkalo zvona
- 3 – rupice za otvaranje poklopca baterije (stražnja strana)
- 4 – otvori za montažu na zid



## Uparivanje tipkala sa zvonom

1. Priključite zvono u strujnu utičnicu napona 230 V AC/50 Hz.
  2. Zatim držite pritisnut oko 5 sekundi gumb za uparivanje  na zvonu.
  3. LED lampica zvona će se uključiti; nakon toga otpustite gumb .  
Zvono se prebacuje u način rada automatskog uparivanja, koji traje 25 sekundi.  
Za to vrijeme pritisnite tipkalo zvona. Zvono će se oglasiti, a tipkalo je sada upareno sa zvonom.  
Time se automatski završava način rada uparivanja.
  4. Za uparivanje više tipkala, ponovite postupak od koraka 1 za svako tipkalo.
- Napomena: Zvono ima ugrađenu memoriju u koju sprema kodove trenutno uparenih tipkala u slučaju nestanka struje. Stoga nema potrebe za ponovnim uparivanjem tipkala nakon nestanka struje.*

## Brisanje ranije uparenih tipkala iz memorije

- Pritisnite i držite gumb za uparivanje  na zvonu.  
Priključite zvono u strujnu utičnicu.  
LED lampica zvona će se uključiti nakon otprilike 5 sekundi. Otpustite gumb .  
LED lampica će se isključiti.  
Sva uparena tipkala se brišu iz memorije.

## Odabir melodije zvona

1. Opetovano pritišćite gumb za promjenu melodije  ili  na zvonu.
2. Svakim pritiskom oglašava se druga melodija zvona. Zadnja odsvirana melodija je ona koja će se koristiti.

## Podešavanje glasnoće zvona

- Možete podesiti 4 razine glasnoće.  
Opetovano pritišćite gumb  na zvonu.  
Svakim pritiskom mijenja se glasnoća.

## Ugradnja tipkala zvona (predajnika)

1. Počnite tako što ćete upariti tipkalo sa zvonom.
2. Prije ugradnje provjerite radi li uparivanje pouzdano na odabranom mjestu.

3. Uklonite stražnji poklopac koristeći odvijač koji se gurne u rupu sa stražnje strane tipkala.
4. Koristite obostrano ljepljivu traku (priloženo) ili dva vijka, pogledajte Opis tipkala. Premda je tipkalo otporno na vremenske uvjete, odaberite mjesto na kojemu će biti zaštićeno, npr. u udubini zida.
5. Ponovno sastavite tipkalo.
6. Pritisnite gumb zvona da biste zazvonili. Na pritisak se aktivira LED lampica koja označava da je tipkalo poslalo radijski signal. Zvono će zasvirati odabranu melodiju.

*Napomena: Tipkalo zvona (predajnik) može se bez problema smjestiti na zidove od drveta ili cigle. Međutim, tipkalo nemojte montirati direktno na metalne predmete ili predmete koji sadržavaju metal, poput plastičnih prozora ili vrata, koji imaju metalni okvir. U takvim slučajevima, tipkalo neće raditi kako valja.*

### **Ugradnja zvona (prijemnika)**

1. Zvono je dizajnirano za korištenje samo u zatvorenom prostoru.
2. Kada radi, zvono mora biti priključeno na strujnu utičnicu 230 V AC/50 Hz s dovoljno slobodnog mjesta oko zvona koje omogućuje nesmetan pristup.
3. Na domet predajnika (maks. 180 m) utječu lokalne prilike, poput broja zidova kroz koji signal prolazi, metalni okviri vrata i drugi elementi koji utječu na prijenos radijskih signala (blizina drugih radiouređaja koji rade na sličnoj frekvenciji, poput bežičnih termometara, daljinskih upravljača za vrata itd.). Domet predajnika može se drastično smanjiti zbog navedenih čimbenika.

### **Rješavanje problema**

#### **Zvono ne zvoni:**

- Zvono je možda izvan dometa tipkala.
  - Približite tipkalo zvonu; na domet mogu utjecati uvjeti okoline.
- Zvono nije uključeno.
  - Provjerite je li zvono ispravno priključeno na napajanje i je li utičnica pod naponom (možda se aktivirao osigurač).

#### **Rukovanje i održavanje**

Bežično digitalno kućno zvono osjetljiv je elektronički uređaj. Stoga je potrebno pridržavati se sljedećih uputa:

- Zvono (prijemnik) dizajnirano je samo za korištenje u zatvorenom suhom prostoru.
- Zvono se mora postaviti na lako dostupno mjesto da bi se njime moglo rukovati i iskopčati ga.
- Povremeno treba provjeriti funkcioniranje tipkala.
- Ne izlažite tipkalo ili zvono pretjeranim vibracijama i udarcima.
- Ne izlažite zvono ili tipkalo izravnoj sunčevoj svjetlosti ni prevelikim temperaturama, vlazi.

- Za čišćenje koristite navlaženu krpu s malo deterdženta; ne koristite agresivna sredstva za čišćenje niti otapala.
- Nije predviđeno da ovaj uređaj upotrebljavaju osobe (uključujući djecu) smanjenih fizičkih, osjetilnih ili mentalnih sposobnosti koje nemaju iskustva i znanja za sigurnu upotrebu osim ako nisu pod nadzorom ili ako ne dobivaju upute od osobe zadužene za njihovu sigurnost. Djeca uvijek trebaju biti pod nadzorom kako se ne bi igrala s uređajem.



Ne bacajte električne uređaje kao nerazvrstani komunalni otpad, koristite centre za sakupljanje razvrstanog otpada. Za aktualne informacije o centrima za sakupljanje otpada kontaktirajte lokalne vlasti. Ako se električni uređaji odlože na deponije otpada, opasne materije mogu prodrijeti u podzemne vode i ući u lanac ishrane i oštetiti vaše zdravlje.

EMOS spol. s r. o. ovime izjavljuje da je radijska oprema tipa P5731 u skladu s Direktivom 2014/53/EU) Cjeloviti tekst EU izjave o sukladnosti dostupan je na sljedećoj internetskoj adresi: <http://www.emos.eu/download>.

## DE | Drahtlose Klingel

Der Satz besteht aus einem Klingeldrucker (Sender) und zwei Türklingeln (Empfängern). Die Klingel ist zum dauerhaften Anschluss ans Stromnetz mit einer Spannung von 230 V AC/50 Hz bestimmt. Der Drucker ist barrierefrei. Die Übertragung zwischen Drucker und Klingel wird durch Radiowellen mit Frequenz 433,92 MHz sichergestellt. Die Reichweite ist von lokalen Bedingungen abhängig und beträgt bis 180 m im Freien ohne Störung. Der Satz verfügt über die sog. „Self-learning“-Funktion – der Drucker kann einen eigenen Verbindungscode generieren, welchen die Klingel anschließend empfängt und im Speicher speichert. Auf diese Weise kann die Einheit mit zusätzlichen Druckern erweitert werden. Aufgrund der „Self-learning“-Funktion werden auch benachbarte Klingeln nicht beeinflusst. Zum ordentlichen Benutzen der drahtlosen Klingel lesen Sie sorgfältig die Bedienungsanleitung.

### Spezifikation

Sendereichweite: bis 180 m im Freien (in bebautem Gebiet kann bis zu einem Fünftel sinken)

Übertragungsfrequenz: 433,92 MHz, 5 mW effektive Sendeleistung max.

Drucker: wasserdicht; Schutzart IP44

Verbindung der Klingel mit den Druckern: „Self-learning“-Funktion

Verbindungskapazität: maximal 6 Drucker (Ersatzdrucker P5729T)

Anzahl der Melodien: 36

Stromversorgung der Klingel: 230 V AC/50 Hz

Stromversorgung des Druckers: ohne Batterie

Im Lieferumfang enthalten: beidseitiges Klebeband





### **Beschreibung der Klingel** (siehe Abb. 1)

- 1 - Klingel-LED-Diode
- 2 - Lautsprecher
- 3 - Verbindungstaste/Taste zum Einstellen der Lautstärke
- 4 - Taste zur Änderung der Melodie

### **Beschreibung des Drückers** (siehe Abb. 2)

- 1 - LED-Dioden-Taste
- 2 - Klingeltaste
- 3 - Öffnung zum Öffnen des Batteriefachs (Rückseite)
- 4 - Bohrungen zur Befestigung an der Wand

### **Verbindung des Drückers mit der Klingel**

1. Die Klingel in Steckdose 230 V AC/50 Hz stecken.
2. Halten Sie danach an der Klingel lange - für ca. 5 Sekunden - die Verbindungstaste  gedrückt.
3. Wenn die LED der Klingel aufleuchtet, lassen Sie die Taste  los.  
Die Klingel schaltet automatisch in den „Self-learning“-Verbindungsmodus um, der ungefähr 25 Sekunden andauert.  
Halten Sie während dieser Zeit den Klingelknopf gedrückt, die Klingel klingelt, der Drücker ist mit der Klingel verbunden.  
Damit wird der „Self-learning“-Modus automatisch beendet.
4. Um mehrere Drücker zu verbinden, wiederholen Sie für jeden Drücker die Vorgehensweise ab Punkt 1.

*Anmerkung: Bei Stromausfall verfügt die Klingel innen über einen Speicher, in welchem die Codes der aktuell verbundenen Drücker gespeichert werden. Nach einem Stromausfall muss somit keine neue Verbindung erfolgen.*

### **Löschen des Speichers der verbundenen Drücker**



Betätigen Sie auf der Klingel die Verbindungstaste  und halten Sie diese gedrückt.

Schließen Sie die Klingel ans Stromnetz an, indem Sie diese in die Steckdose stecken.

Wenn nach ca. 5 Sekunden die LED der Klingel aufleuchtet, lassen Sie die Taste  los, die LED erlischt.

Der Speicher aller verbundenen Drücker wird gelöscht.

### **Klingelton wählen**

1. Betätigen Sie auf der Klingel wiederholt die Taste zum Ändern der Melodie  oder .
2. Jedes Mal ertönt eine andere Melodie, es wird die zuletzt erklingene Melodie eingestellt.

### **Einstellung der Klingellautstärke**

Es können 4 der Lautstärkepegel eingestellt werden.  
Betätigen Sie auf der Klingel wiederholt die Taste .

Nach jedem Betätigen ändert sich der Lautstärkepegel.

### **Installation des Klingeldrückers (des Senders)**

1. Verbinden Sie zuerst den Drücker mit der Klingel.
2. Überprüfen Sie vor der Montage, ob der Satz an dem von Ihnen ausgewählten Ort zuverlässig funktioniert.
3. Nehmen Sie den Rückteil der Abdeckung über die sich auf der Rückseite befindlichen Tastenöffnung mit einem Schraubendreher ab.
4. Befestigen Sie das Rückteil der Abdeckung mit einem beidseitigen Klebeband (im Lieferumfang enthalten) oder mit zwei Schrauben, siehe Beschreibung des Drückers. Auch wenn der Drücker beständig gegenüber Witterungseinflüssen ist, positionieren Sie diesen so, dass er geschützt ist - z. B. in einer Nische.
5. Setzen Sie den Drücker wieder zusammen.
6. Durch Betätigen des Drückers klingelt die Klingel. Dabei leuchtet die LED-Anzeige auf. Durch diese wird angezeigt, dass der Drücker das Funksignal gesendet hat. Von der Klingel wird die gewählte Melodie wiedergegeben.

*Anmerkung: Der Klingeldrücker (Sender) kann problemlos an Holz oder Ziegelwänden angebracht werden. Den Drücker jedoch nie direkt an Metallgegenständen oder metallhaltigen Werkstoffen anbringen die einen Metallrahmen enthalten, z. B. an Kunststofffenster- und -türkonstruktionen. Der Sender könnte nicht richtig funktionieren.*

### **Installation der Klingel (des Empfängers)**

1. Die Klingel ist nur zur Verwendung im Innenbereich bestimmt.
2. In Betrieb muss sie in Steckdose 230 V AC/50 Hz so gesteckt werden, dass es um das Gerät genug Freiraum gibt und es jederzeit zugänglich ist.
3. Die Sendereichweite (max. 180 m) wird von lokalen Bedingungen, z. B. Anzahl der Wände, durch die das Signal gehen muss, Metalltürzargen und anderen Elementen mit Einfluss auf die Funksignalübertragung (Anwesenheit anderer, auf ähnlicher Frequenz arbeitender Funkgeräte, z. B. drahtlose Thermometer, Tor-Fernbedienungen usw.) beeinflusst. Die Sendereichweite kann aufgrund dieser Faktoren erheblich gesenkt werden.

### **Problemlösungen**

#### **Die Klingel klingt nicht:**

- Die Klingel kann außer Reichweite sein.
  - Die Entfernung zwischen Klingeldrücker und Türklingel anpassen, die Reichweite kann von lokalen Bedingungen beeinflusst werden.
- Die Türklingel hat keine Einspeisung.
  - Überprüfen Sie, dass die Türklingel richtig in der Steckdose steckt wird bzw. dass der Strom bzw. die Stromkreis-Schutzeinrichtung nicht ausgeschaltet ist (Sicherung, Schutzschalter).

## Pflege und Instandhaltung

Die drahtlose digitale Türklingel ist ein empfindliches elektronisches Gerät, deshalb sollten Sie die folgenden Maßnahmen beachten:

- Die Klingel (Empfänger) ist nur für den Einsatz im trockenen Innenbereich bestimmt.
- Die Klingel muss an einem gut zugänglichen Ort zur einfachen Handhabung und Abschaltung angebracht werden.
- Überprüfen Sie von Zeit zu Zeit die Funktion des Klingeldrückers.
- Drücker und Klingel nicht übermäßigen Erschütterungen und Stößen aussetzen.
- Drücker und Klingel nicht übermäßiger Temperatur und direkter Sonneneinstrahlung oder Feuchtigkeit aussetzen.
- Zur Reinigung einen leicht befeuchteten Lappen mit ein wenig Reinigungsmittel benutzen, keine aggressiven Reinigungsmittel oder Lösungsmittel verwenden.
- Dieses Gerät ist nicht zur Verwendung durch Personen vorgesehen (Kinder eingeschlossen), die über verminderte körperliche, sensorielle oder geistige Fähigkeiten oder nicht über ausreichende Erfahrungen und Kenntnisse verfügen, außer sie haben von einer Person, die für ihre Sicherheit verantwortlich ist, Anweisungen für den Gebrauch des Geräts erhalten oder werden von dieser beaufsichtigt. Kinder müssen beaufsichtigt werden, um sicher zu gehen, dass sie nicht mit dem Gerät spielen.



Die Elektroverbraucher nicht als unsortierter Kommunalabfall entsorgen, Sammelstellen für sortierten Abfall bzw. Müll benutzen. Setzen Sie sich wegen aktuellen Informationen über die jeweiligen Sammelstellen mit örtlichen Behörden in Verbindung. Wenn Elektroverbraucher auf üblichen Mülldeponien gelagert werden, können Gefahrstoffe ins Grundwasser einsickern und in den Lebensmittelumlauf gelangen, Ihre Gesundheit beschädigen und Ihre Gemütlichkeit verderben.

Hiermit erklärt, EMOS spol. s r. o. dass der Funkanlagentyp P5731 der Richtlinie 2014/53/EU entspricht. Der vollständige Text der EU-Konformitätserklärung ist unter der folgenden Internetadresse verfügbar: <http://www.emos.eu/download>.

## UA | Бездротовий дзвоник

Комплект складається з кнопки дзвоника (передавача) і та двох дзвонів (приймача). Дзвоник призначений для постійного підключення до електромережі 230 В змінного струму/50 Гц. Кнопка є без батарейки. Передача між кнопкою і дзвоником передається радіохвилями на частоті 433,92 МГц. Діапазон залежить від місцевих умов і до 180 м, у вільному просторі без перешкод. Комплект містить так звану функцію „self-learning” - кнопка має можливість

генерувати свій власний код, який потім приймає дзвоник і зберігає його в пам'яті. Таким чином цей комплект можна потім розширити додатковими кнопками. Завдяки функції „self-learning” не має впливу на сусідні дзвоник. Для правильного використання бездротового дзвоника, уважно прочитайте інструкцію для користування.

## Специфікація

Діапазон передачі: до 180 м у вільному просторі (в забудованому просторі може знизитись до однієї п'ятої)

Частота передачі: 433,92 МГц, 5 мВт е.г.р. макс.

Кнопка: водонепроникна; ізоляція IP44

Сполучення дзвоника з кнопками: функція „self-learning”

Кількість сполучень: максимально 6 кнопок (запасна кнопка P5729T)

Кількість мелодій: 36

Живлення дзвоника: 230 В змінного струму/50 Гц

Живлення кнопки: без батарейки

В комплект поставки входить: двостороння клейка стрічка

### Опис дзвоника (див мал. 1)

1 – світлодіод дзвоника

2 – динамік

3 – кнопки сполучення/налаштування гучності

4 – кнопка зміни мелодії

### Опис кнопки (див мал. 2)

1 – світлодіод кнопки

2 – кнопка дзвоніння

3 – отвори для відкриття кришки батарейного відсіку (задня сторона)

4 – отвори для кріплення на стіну

## Сполучення кнопки з дзвоником

1. Вставте дзвоник у розетку 230 В змінного струму/50 Гц.

2. Потім на дзвоник натисніть та притримайте кнопку сполучення  приблизно на 5 секунд.

3. Засвітиться світлодіод дзвоника, відпустіть кнопку .

Дзвоник перейде у режим сполучення „self-learning”, котрий триває 25 секунд.

Протягом цього часу натисніть кнопку дзвінка, здвінок зазвучить, кнопка є сполучена із дзвоником.

Цим автоматично закінчиться режим self-learning.

4. Щоб сполучити декілька кнопок, необхідно для кожної кнопки ці кроки повторити від пункту 1.

*Примітка : В разі відключення електричного струму, дзвоник має внутрішню пам'ять, в якій зберігаються коди актуальних парних кнопок. Тому після збою електроенергії не потрібно повторно сполучувати.*

## Анулювання пам'яті сполучених кнопок



На дзвонику натисніть та притримайте кнопку сполучення .

Вставте дзвоник у мережу.

Приблизно після 5 секунд розсвітиться світлодіод дзвоника, відпустіть кнопку , світлодіод погасне.

Анулюється пам'ять всіх сполучених кнопок.

## Вибір мелодії дзвоника

1. Повторно на дзвонику натисніть кнопку зміни мелодії  або .
2. З кожним натисненням кнопки прозвучить інша мелодія, буде налаштована мелодія, що прозвучить в останній раз.

## Налаштування гучності дзвоника

Можливо налаштувати 4 рівні гучності.

Натисніть на дзвонику повторно кнопку .

Кожним натиском зміниться рівень гучності.

## Установка кнопки дверного дзвоника (передавач)

1. Спочатку сполучіть кнопку з дзвоником.
2. Перед установкою дзвоника перевірте, чи комплект буде надійно працювати на вибраному вами місці.
3. На задній стороні кнопки, через отвір, за допомогою викрутки, зніміть задню частину кришки.
4. Прикріпіть задню частину кришки до стіни двосторонньою клейкою стрічкою (входить в комплект), або двома гвинтами, див. опис кнопки. Хоча кнопка стійка відносно повітряних впливів, розмістіть її так, щоб вона була захищена, наприклад у ніші.
5. Кнопку знову складіть.
6. Натиснувши кнопку дзвоника, задзвоніть. При стисканні кнопки розсвітиться світлодіодний сигнал, який сигналізує про те, що кнопка надіслала радіосигнал. Дзвоник відтворює обрану мелодію.

*Примітка: Кнопка дзвоника (передавача) може бути розміщена на дерев'яних або цегляних стінах. Все ж таки, ніколи не поміщайте кнопку безпосередньо на металеві предмети або матеріали які містять метал, напр. на пластмасовій конструкції вікон та дверей, які мають металевий каркас. Передавач тоді не мусить правильно працювати.*

## Установка дзвоника (приймача)

1. Дзвоник призначений для внутрішнього використання.
2. Під час роботи повинен бути поміщений в електричній розетці 230 В змінного струму/50 Гц так, щоб навколо нього був завжди вільний простір і він був завжди доступний.
3. Діапазон передачі (макс. 180 м) залежить від місцевих умов, таких як кількість стін, через які повинен пройти сигнал, металеві дверні рами та інші елементи, що впливають на радіопередачу сигналу (наявність

іншого радіобладнання, що працює на подібній частоті, напр. бездротові термометри, пульт керування воріт тощо). Досяжність передачі із-за цих факторів може швидко знизитись.

## Вирішування проблем

### Дзвоник не дзвонить:

- Дзвоник може знаходитись поза діапазоном.
  - Відрегулюйте відстань між кнопкою дзвоника та дверним дзвоником, на досяжність можуть впливати місцеві умови.
- Дверний дзвоник не має живлення.
  - Переконайтеся, чи дверний дзвоник правильно підключений до електричної розетки або чи не відключений струм, або вимкнений запобіжний елемент лінії (запобіжник, автоматичний вимикач).

### Догляд та обслуговування

Бездротовий цифровий дверний дзвоник являється чутким електронним пристроєм, тому необхідно дотримуватись слідуючих правил:

- Дзвоник (приймач) призначений тільки для користування у приміщенні, в сухих просторах.
- Дзвоник повинен бути розташований в легко доступному місці і так, щоб легко було з ним працювати та його відключати.
- Періодично перевіряйте працездатність кнопки дзвоника.
- Кнопку та дзвоник не піддавайте надзвичайному трясінню та ударам.
- Кнопку та дзвоник не піддавайте надзвичайній температурі та прямому сонячному промінню або вологості.
- Для чищення використовуйте злегка вологу ганчірку та трохи м'якого засобу, не використовуйте агресивні м'яючі засоби або розчинники.
- Цей пристрій не призначений для користування особам (включно дітей), для котрих фізична, почуттєва чи розумова нездібність, чи не достаток досвіду та знань забороняє ним безпечно користуватися, якщо така особа не буде під доглядом, чи якщо не була проведена для неї інструктаж відносно користування споживачем відповідною особою, котра відповідає за її безпечність. Необхідно дивитися за дітьми та забезпечити, щоб з пристроєм не гралися.



Не викидуйте електричні пристрої як несортвані комунальні відходи, користуйтеся місцями збору комунальних відходів. За актуальною інформацією про місця збору звертайтеся до установ за місцем проживання. Якщо електричні пристрої розміщені на місцях з відходами, то небезпечні речовини можуть проникати до підземних вод і дістатись до харчового обігу та пошкоджувати ваше здоров'я.

Цим підприємство «EMOS» проголошує, що тип радіобладнання P5731 відповідає Директивам 2014/53/EU. Повний текст ЄС проголошення про відповідність можна знайти на цьому сайті <http://www.emos.eu/download>.

## RO|MD | Sonerie fără fir

Setul este format din butonul soneriei (emițător) și două sonerii de interior (receptor). Soneria este destinată conectării permanente la rețeaua electrică cu tensiunea de 230 V AC/50 Hz. Buton fără baterii. Transmitia dintre buton și sonerie este asigurată prin undă radio pe frecvența de 433,92 MHz. Raza de acțiune depinde de condițiile locale și este de până la 180 m în teren deschis, fără interferențe. Setul are așa n. funcție „self-learning” – butonul are capacitatea generării unui cod pereche propriu, care este apoi înșușit de sonerie și salvat în memorie. Setul poate fi astfel extins cu butoane suplimentare. Datorită funcției „self-learning” se exclude influențarea soneriilor vecine. Pentru utilizarea corectă a soneriei fără fir citiți cu atenție instrucțiunile de utilizare.

### Specificații

Raza de acțiune: până la 180 m în teren deschis (în teren construit poate să scadă până la o cincime)

Frecvența de transmisie: 433,92 MHz, 5 mW e.r.p. max.

Buton: antiacvatic; protecție IP44

Asocierea soneriei cu butoane: funcția „self-learning”

Capacitatea de asociere: maxim 6 butoane (buton de rezervă P5729T)

Număr melodii: 36

Alimentarea soneriei: 230 V AC/50 Hz

Alimentarea butonului: fără baterii

Pachetul include: bandă dublu-adezivă



### Descrierea soneriei (vezi ilustr. 1)

- 1 – LED dioda soneriei
- 2 – difuzor
- 3 – buton de asociere/reglare volum
- 4 – buton de modificare a melodiei

### Descrierea butonului (vezi ilustr. 2)

- 1 – LED dioda butonului
- 2 – buton de apel
- 3 – orificii pentru deschiderea capacului bateriilor (partea din spate)
- 4 – orificii pentru fixare pe perete

### Asocierea butonului cu soneria

1. Introduceți soneria în priză de 230 V AC/50 Hz.
2. Apoi apăsați lung pe sonerie butonul de asociere  pe cca 5 secunde.
3. Pe sonerie se aprinde dioda LED, eliberați butonul .

Soneria trece în modul de asociere „self-learning”, care durează 25 secunde. În acest timp apăsați butonul de apel, va suna soneria, butonul este asociat cu soneria.

Prin aceasta se încheie automat modul self-learning.

4. Pentru asocierea mai multor butoane repetați pentru fiecare buton procedeul de la punctul 1.

*Menț.: Pentru eventualitatea unei pene de curent soneria dispune de memorie interioară, în care se salvează codurile butoanelor actualmente asociate. După reînnoirea alimentării soneriei nu este deci necesară repetarea asocierii.*

### **Ștergerea memoriei butoanelor asociate**



Pe sonerie apăsați lung butonul de asociere .

Introduceți soneria în priză.

După cca 5 secunde se aprinde LED-ul soneriei, eliberați butonul , LED-ul se stinge.

Intervine ștergerea din memorie a tuturor butoanelor asociate.

### **Selectarea melodiei de apel**

1. Pe sonerie apăsați repetat butonul de modificare a melodiei  sau .
2. La fiecare apăsare va suna altă melodie, va fi setată melodia care va suna ultima.

### **Reglarea volumului sunetului**

Se pot seta 4 nivele ale volumului.

Pe sonerie apăsați repetat butonul .

Cu fiecare apăsare se va modifica nivelul volumului.

### **Instalarea butonului soneriei (emițătorului)**

1. Efectuați mai întâi asocierea butonului cu soneria.
2. Înaintea montajului verificați dacă setul va funcționa corect la locul ales de dumneavoastră.
3. Îndepărtați capacul butonului prin orificiul pe partea din spate cu ajutorul șurubelniței.
4. Partea din spate a capacului o fixați pe perete cu ajutorul benzii dublu-adezive (inclusă în pachet) sau cu două șuruburi, vezi Descrierea butonului. Cu toate că butonul este rezistent la intemperii atmosferice, amplasați-l astfel, încât să fie protejat, de ex. în nișă.
5. Reasamblați butonul.
6. Sunați prin apăsarea butonului soneriei. Apăsarea este însoțită de lumina LED de semnalizare, care semnalizează că butonul a emis semnalul radio. Soneria va reproduce melodia selectată.

*Mențiune: Butonul soneriei (emițătorul) se poate amplasa fără probleme pe lemn sau pereți de cărămidă. Nu amplasați butonul direct pe obiecte metalice sau materiale care conțin metale, de ex. construcția de plastic a ferestrelor și ușilor, care conțin ramă metalică. S-ar putea ca emițătorul să nu funcționeze corect.*

### **Instalarea soneriei (receptorului)**

1. Soneria este destinată doar pentru utilizare în interior.



2. În timpul funcționării trebuie introdusă în priză electrică de 230 V AC/50 Hz astfel, încât să fie liber accesibil spațiul din jurul ei.
3. Raza de transmisie (max. 180 m) este influențată de condițiile locale, de exemplu numărul de pereți, prin care trebuie să pătrundă semnalul, tocurele metalice ale ușilor și alte elemente, care influențează transmisia semnalului radio (prezența altor mijloace radio, care transmit pe frecvență similară, de ex. termometre fără fir, telecomenzile porților etc.). Sub influența acestor factori raza de acțiune poate să scadă rapid.

## Rezolvarea problemelor

### Sonera nu sună:

- Sonera poate fi în afara razei de acțiune prevăzute.
  - Modificați distanța dintre butonul soneriei și sonera de casă, raza poate fi influențată de condițiile locale.
- Sonera de casă nu se alimentează.
  - Controlați dacă sonera de casă este introdusă corect în priză sau dacă nu este oprit curentul, respectiv elementul de siguranță al ramurii (întrerupătorul).

### Grija și întreținerea

Sonera digitală de casă fără fir este un aparat electronic sensibil, respectați, de aceea, următoarele măsuri:

- Sonera (receptorul) este destinată utilizării în spații interioare uscate.
- Sonera trebuie amplasată la loc bine accesibil pentru manipulare și oprire facilă.
- Verificați ocazional funcționarea butonului clopot.
- Nu expuneți butonul și sonera la zguduiri și lovituri excesive.
- Nu expuneți butonul și sonera la temperatură excesivă, la lumina solară directă sau umiditate.
- Pentru curățare folosiți cârpă fină ușor umezită cu puțin detergent, nu folosiți mijloace agresive sau diluanți.
- Acest aparat nu este destinat utilizării de către persoane (inclusiv copii) a căror capacitate fizică, senzorială sau mentală, ori experiența și cunoștințele insuficiente împiedică utilizarea aparatului în siguranță, dacă nu vor fi supravegheate sau dacă nu au fost instruite privind utilizarea aparatului de către persoana responsabilă de securitatea acestora. Trebuie asigurată supravegherea copiilor, pentru a se împiedica joaca lor cu acest aparat.



Nu aruncați consumatorii electrici la deșeurile comunale nesortate, folosiți bazele de recepție a deșeurilor sortate. Pentru informații actuale privind bazele de recepție contactați organele locale. Dacă consumatorii electrici sunt depozitați la stocuri de deșeurile comunale, substanțele periculoase se pot infiltra în apele subterane și pot să ajungă în lanțul alimentar, periclitând sănătatea și confortul dumneavoastră.

Prin prezenta, EMOS spol. s r. o. declară că tipul de echipamente radio P5731 este în conformitate cu Directiva 2014/53/UE. Textul integral al declarației UE de conformitate este disponibil la următoarea adresă internet: <http://www.emos.eu/download>.

## LT | Belaidis durų skambutis

Rinkinį sudaro durų skambučio mygtukas (siųstuvus) ir du skambutis (imtuvus). Skambutis yra skirtas nuolatiniam 230 V AC/50 Hz energijos tinklui. Mygtukas yra be baterijos. Perdavimas tarp mygtuko ir skambučio atliekamas radijo bangomis 433,92 MHz dažniu. Atstumas priklauso nuo vietinių sąlygų ir siekia iki 180 m atviroje erdvėje be trukdžių. Prietaise yra „savarankiško mokymosi“ funkcija – mygtukas pats gali sukurti susiejimo kodą, kurį priima skambutis ir išsaugo savo atmintyje. Prie rinkinio galima pridėti papildomus mygtukus. „Savarankiško mokymosi“ funkcija taip pat apsaugo kaimyninius durų skambučius nuo poveikio. Norėdami tinkamai naudotis belaidžiu durų skambučiu, įdėmiai perskaitykite instrukcijų vadovą.

### Specifikacijos

Perdavimo atstumas: iki 180 m atviroje erdvėje (gali sumažėti iki penktadalio apstatytoje zonoje)

Perdavimo dažnis: 433,92 MHz, didžiausia ekvivalentinė spinduliuotės galia (e.r.p.) 5 mW.

Mygtukas: atsparus vandeniui; apsauga IP44

Skambučio susiejimas su mygtukais: „savarankiško mokymosi“ funkcija

Susiejimo galimybės: daugiausia 6 mygtukai (pakaitinis mygtukas P5729T)

Melodijų skaičius: 36

Skambučio maitinimo šaltinis 230 V AC/50 Hz

Mygtuko maitinimo šaltinis: be baterijų

Pridedama: dvipusė lipni juosta

**Skambučio aprašymas** (žr. 1 pav.)

1 – skambučio šviesos diodų (LED) lemputė

2 – garsiakalbis

3 – susiejimo/garso nustatymo mygtukas

4 – skambėjimo tono keitimo mygtukas

**Mygtuko aprašymas** (žr. 2 pav.)



1 – mygtuko šviesos diodų lemputė

2 – skambučio mygtukas

3 – skylė baterijos dangteliui atidaryti (gale)

4 – angos, skirtos pakabinimui ant sienos

## Mygtuko derinimas su skambučiu

1. Įjunkite skambutį į 230 V AC/50 Hz tinklo lizdą.
2. Maždaug 5 sekundes spauskite skambučio susiejimo mygtuką .
3. Skambučio LED užsidegs; atleiskite  mygtuką.  
Skambutis automatiškai persijungia į „savarankiško mokymosi“ režimą, kuris trunka 25 sekundes.  
Šiuo metu spauskite skambėjimo mygtuką. Skambutis suskambės ir mygtukas bus susietas su skambučiu.  
Šitaip automatiškai užbaigiamas „savarankiško mokymosi“ režimas.
4. Norėdami susieti kelis mygtukus, pakartokite šią procedūrą nuo 1 žingsnio kiekvienam mygtukui.

*Pastaba. Skambutis turi vidinę atmintį, kur yra saugomi šiuo metu susietų mygtukų kodai, kurių prireiktų sutrikus energijos tiekimui. Todėl po energijos tiekimo sutrikimo nereikia iš naujo susieti mygtukų.*

## Susietų mygtukų atminties išvalymas



Paspauskite ir palaikykite skambučio susiejimo mygtuką .

Įjunkite skambutį į lizdą.

Maždaug po 5 sekundžių užsidegs skambučio šviesos diodų lemputė. Atleiskite  mygtuką. Šviesos diodų lemputė išsijungs.

Visų susietų mygtukų melodijos bus išrintos.

## Skambučio melodijos pasirinkimas

1. Kelis kartus paspauskite skambučio melodijos keitimo mygtuką  ant .
2. Kiekvieną kartą paspaudus mygtuką skambės kita melodija. Bus parenkama paskutinė skambėjusi melodija.

## Skambučio garsumo nustatymas

Galite nustatyti 4 garsumo lygius.

Dar kartą paspauskite ir palaikykite skambučio mygtuką .

Kiekvieną kartą jį paspaudus, pasikeičia garsumas.

## Durų skambučio (siųstuvo) mygtuko įrengimas

1. Pradėkite nuo mygtuko susiejimo su skambučiu.
2. Prieš montuodami, patikrinkite, ar pora patikimai veikia pasirinktoje vietoje.
3. Nuimkite galinį dangtelį, įkišdami atsuktuvą į mygtuko gale esančią angą.
4. Naudokite dvipusę lipniąją juostą (pridedama) arba du varžtus, žr. mygtuko aprašymą. Nors mygtukas yra atsparus vandeniui, pasirinkite apsaugotą vietą (pvz., sienos įduboje).
5. Surinkite mygtuką.
6. Paspauskite mygtuką, kad skambėtų skambutis. Po paspaudimo užsidega šviesos diodų lemputė, ir tai reiškia, kad radijo signalas buvo perduotas. Skambutis groja pasirinktą melodiją.

*Pastaba: Durų skambučio mygtuką (siųstuvą) galima tvirtinti ant medžio ar plytų sienos ir problemų nekils. Tačiau niekada netvirtinkite mygtuko tiesiogiai ant metalinių objektų arba medžiagų, kuriose yra metalo, pvz., plastikinių langų arba durų su metaliniais rėmais. Tokiais atvejais siųstuvai neveiks tinkamai.*

## Skambučio (imtuvo) įrengimas

1. Prietaisas skirtas naudoti tik vidaus patalpose.
2. Kai jis veikia, jis turi būti prijungtas prie 230 V AC/50 Hz lizdo ir aplink turi būti laisvos vietos, kad jį visada būtų galima pasiekti.
3. Perdavimo atstumą (daugiausia 180 m) lemia vietos sąlygos, pvz., sienų, per kurias eina signalas, skaičius, metaliniai durų rėmai ir kiti elementai, paveikiantys radijo signalų perdavimą (kitų radijo įrenginių, veikiančių panašiu dažniu, buvimas, pvz., belaidžių termometrų, vartų valdiklių ir t. t.). Dėl šių veiksnių perdavimo atstumas gali gerokai sumažėti.

## Trukdžių šalinimas

### Skambutis neskamba:

- Skambutis gali būti už signalo veikimo ribų.
  - Pakeiskite atstumą tarp mygtuko ir skambučio, atstumą gali paveikti vietinės sąlygos.
- Skambutis neįjungtas į tinklą.
  - Įsitikinkite, kad skambutis tinkamai įjungtas į lizdą ir kad įjungtas maitinimas arba įjungtas atšakos saugiklis/jungtuvas.

## Techninė priežiūra ir eksploatacija

Belaidis skaitmeninis skambutis yra jautrus elektroninis prietaisas. Todėl būtina laikytis šių atsargumo priemonių:

- Skambutis (imtuvas) skirtas naudoti tik viduje, sausoje aplinkoje.
- Skambutis turi būti lengvai pasiekiamoje vietoje, kad būtų galima lengvai tvarkyti ir išjungti.
- Periodiškai tikrinkite durų skambučio mygtuko veikimą.
- Saugokite mygtuką ir skambutį nuo pernelyg stiprios vibracijos ir smūgių.
- Saugokite mygtuką ir skambutį nuo didelio karščio ir tiesioginių saulės spindulių ar drėgmės.
- Valymui naudokite šiek tiek sudrėkintą šluostę su nedideliu valiklio kiekiu, nenaudokite agresyvių valymo medžiagų ar tirpiklių.
- Šis prietaisas nėra skirtas naudoti asmenims (įskaitant vaikus), turintiems fizinę, jutiminę arba protinę negalią, taip pat neturintiems patirties ir žinių, kurios reikalingos saugiam naudojimui, nebent už tokių asmenų saugumą atsakingas asmuo juos prižiūri arba nurodo, kaip naudotis prietaisu. Vaikai visada turi būti prižiūrimi, kad nežaistų su prietaisu.



Nemeskite kartu su buitinėmis atliekomis. Pristatykite į specialius rūšiuojamoms atliekoms skirtus surinkimo punktus. Susisiekite su vietinėmis valdžios institucijomis, kad šios suteiktų informaciją apie surin-

kimo punktus. Jei elektroniniai prietaisai yra išmetami atliekų užkasimo vieto-  
se, kenksmingos medžiagos gali patekti į gruntinius vandenis, o paskui ir į  
maisto grandinę, ir tokiu būdu pakenkti žmonių sveikatai.

Aš, EMOS spol. s r. o. patvirtinu, kad radijo įrenginių tipas P5731 atitinka Di-  
rektyvą 2014/53/ES. Visas ES atitikties deklaracijos tekstas prieinamas šiuo  
interneto adresu: <http://www.emos.eu/download>.

## LV | Bezvadu durvju zvans

Komplektu veido durvju zvana poga (raidītājs) un divi zvani (uztvērējs). Zvans  
ir izstrādāts pastāvīgam pieslēgumam pie 230 V AC/50 Hz elektrotīkla. Poga  
darbojas bez baterijām. Raidīšana starp pogu un durvju zvanu notiek, izmantojot  
radioviļņus 433,92 MHz frekvencē. Attālums ir atkarīgs no vietējiem apstākļiem  
un var sasniegt līdz 180 m atklātās vietās bez šķēršļiem. Komplektam ir tā  
dēvētā „pašmācības” funkcija – poga spēj ģenerēt savu pāri savienošanas kodu,  
kas tiek nosūtīts zvanam un saglabāts zvana atmiņā. Tādējādi komplektu var  
paplašināt ar papildu pogām. Tā „pašmācības” funkcija arī neļauj komplektam  
ietekmēt kaimiņu durvju zvanus. Lai pareizi lietotu bezvadu durvju zvanu,  
rūpīgi izlasiet instrukciju.

### Specifikācija

Raidīšanas attālums: līdz 180 m atklātā vietā (apbūvētā teritorijā var sama-  
zināties līdz vienai piektdaļai)

Raidīšanas frekvence: 433,92 MHz, maks. 5 mW e.r.p. (efektīvā izstarotā jauda)

Poga: ūdensizturīga; korpusa aizsardzības pakāpe IP44

Zvana un pogu savienošana pāri: „pašmācības” funkcija

Pāri savienošanas jauda: ne vairāk kā sešas pogas (rezerves poga P5729T)

Zvana signālu skaits: 36

Zvana barošanas avots: 230 V AC/50 Hz

Pogas barošana: darbojas bez baterijas

Komplektācijā ir iekļauta abpusējā līmlente.

**Zvana apraksts** (skatīt 1. attēlu)

1 – zvana LED

2 – skaļrunis

3 – savienošanas pāri/skaļuma iestatīšanas poga

4 – zvana signāla nomaiņas poga

**Pogas apraksts** (skatīt 2. attēlu)



1 – pogas LED

2 – zvana poga

3 – caurumi bateriju nodalījuma vāciņa atvēršanai (aizmugurē)

4 – atvērumi pakarināšanai pie sienas

## Pogas savienošana pārī ar zvanu

1. Pieslēdziet zvana iekārtu 230 V AC/50 Hz kontaktligzdai.
2. Pēc tam nospiediet un turiet zvana pogu savienošanai pārī  aptuveni piecas sekundes.
3. Iedegsies zvana LED; atlaidiet  pogu.  
Zvans automātiski pārslēgsies uz pašmācības režīmu, kas ilgst 25 sekundes.  
Šajā laikā nospiediet zvana pogu. Atskanēs zvana signāls un poga būs savienota pārī ar zvanu.  
Tas automātiski pārtrauc pašmācības režīmu.
4. Lai savienotu pārī vairākas pogas, katrai pogai atkārtojiet procedūru, sākot no 1. darbības.

*Piezīme. Zvanam ir iekšējā atmiņa, kurā tas uzglabā pašlaik pārī savienoto pogu kodus strāvas padeves pārtraukuma gadījumam. Tādējādi pēc strāvas padeves pārtraukuma pogu savienošana pārī nav jāveic no jauna.*

## Pārī savienoto pogu atmiņas dzēšana



Nospiediet un turiet zvana pogu savienošanai pārī .

Pieslēdziet zvana kontaktligzdai.

Zvana LED iedegsies pēc aptuveni piecām sekundēm. Atlaidiet pogu . LED izslēgsies.

Tiks izdzēsta visu pārī savienoto pogu atmiņa.

## Zvana signāla izvēle

1. Vairākkārt nospiediet zvana nomaiņas pogu  vai , kas atrodas uz zvana.
2. Katrreiz, nospiežot pogu, tiks atskaņots atšķirīgs zvana signāls. Tiks izmantots zvana signāls, kas tika atskaņots pēdējais.

## Zvana skaļuma iestatīšana

Var iestatīt četrus skaļuma līmeņus.

Vairākkārt nospiediet zvana pogu .

Katra nospiešanas reize maina skaļumu.

## Durvju zvana (raidītāja) pogas uzstādīšana

1. Sāciet, veicot pogas savienošanu pārī ar zvanu.
2. Pirms uzstādīšanas pārbaudiet, vai savienotais pāris izvēlētajā vietā darbojas, kā nākas.
3. Ievietojiet skrūvgriezi caurumā pogas aizmugurē un noņemiet pogas aizmugurējo vāciņu.
4. Izmantojiet abpusējo līmlenti (iekļauta komplektācijā) vai divas skrūves (skatiet „Pogas apraksts”). Lai arī poga ir izturīga pret laikapstākļiem, izvēlieties vietu, kur tā ir aizsargāta, piemēram, sienas nišu.
5. Salieciet pogu.

6. Nospiediet pogu, lai zvanītu zvanu. Nospiežot pogu, tiek ieslēgts LED apgaismojums, kas norāda, ka poga ir nosūtījusi radiosignālu. Zvans atskaņo izvēlēto zvana signālu.

*Piezīme. Durvju zvana pogu (raidītāju) bez problēmām var izvietot uz koka vai ķieģeļu sienas. Tomēr nekad nenovietojiet pogu tieši uz metāla priekšmetiem vai metālus saturošiem materiāliem, piemēram, plastmasas logiem vai durvīm ar metāla rāmi. Šādos gadījumos raidītājs nedarbosies pareizi.*

## **Zvana (uztvērēja) uzstādīšana**

1. Zvans ir paredzēts lietošanai tikai iekštelpās.
2. Darbības laikā tam ir jābūt pievienotam 230 V AC/50 Hz kontaktligzdai un ap to ir jābūt brīvai vietai, lai tam vienmēr varētu piekļūt.
3. Raidīšanas attālumu (maks. 180 m) ietekmē vietējie apstākļi, piemēram, sienu skaits, caur kurām tiek raidīts signāls, durvju metāla rāmji un citi elementi, kas ietekmē radiosignālu raidīšanu (līdzīgā frekvencē darbojošos radioierīču, piemēram, bezvadu termometru, vārtu darbības vadības u. c., klātbūtne). Šo faktoru dēļ raidīšanas attālums var krasi mazināties.

## **Problēmu novēršana**

### **Zvans nezvana**

- Iespējams, durvju zvans atrodas ārpus uztveršanas zonas.
  - Izmainiet attālumu starp pogu un durvju zvanu; attālumu var ietekmēt vietējie apstākļi.
- Zvanam nav strāvas padeves.
  - Pārlicinieties, ka zvans ir pareizi pieslēgts kontaktligzdai un ka barošana ir ieslēgta, kā arī, ka savienojuma drošinātājs/jaudas slēdzis ir ieslēgts.

### **Apkope un uzturēšana**

Bezvadu digitālais durvju zvans ir jutīga elektroniska ierīce. Tādēļ ir jāievēro turpmāk minētie piesardzības pasākumi.

- Durvju zvans (uztvērējs) ir paredzēts izmantošanai tikai iekštelpās sausā vidē.
- Durvju zvanam ir jāatrodas viegli pieejamā vietā, lai ar to varētu viegli rīkoties, kā arī atvienot.
- Periodiski pārbaudiet durvju zvana pogas funkcionalitāti.
- Nepakļaujiet pogu un durvju zvanu pārmērīgai vibrācijai un triecieniem.
- Nepakļaujiet pogu un durvju zvanu pārmērīgam karstumam un tiešiem saules stariem vai mitrumam.
- Tīrīšanai izmantojiet viegli samitrinātu drānu un nedaudz mazgāšanas līdzekļa; nelietojiet agresīvu tīrīšanas līdzekli vai šķīdinātāju.
- Šī ierīce nav paredzēta izmantošanai personām (tostarp bērniem), kuru fiziskā, uztveres vai garīgā nespēja vai pieredzes un zināšanu trūkums neļauj to droši lietot, ja vien šīs personas neuzrauga vai norādījumus par

ierices lietošanu tām nesniedz par viņu drošību atbildīgā persona. Bērni vienmēr ir jāuzrauga un viņi nedrīkst spēlēties ar izstrādājumu.



Neizmetiet kopā ar sadzīves atkritumiem. Šim nolūkam izmantojiet īpašus atkritumu šķirošanas un savākšanas punktus. Lai gūtu informāciju par šādiem savākšanas punktiem, sazinieties ar vietējo pašvaldību. Ja elektroniskās ierīces tiek likvidētas izgāztuvē, bīstamas vielas var nonākt pazemes ūdeņos un tālāk arī barības ķēdē, kur tās var ietekmēt cilvēka veselību. Ar šo EMOS spol. s r. o. deklarē, ka radioiekārta P5731 atbilst Direktīvai 2014/53/ES. Pilns ES atbilstības deklarācijas teksts ir pieejams šādā interneta vietnē: <http://www.emos.eu/download>.

## EE | Juhtmeta uksekell

Komplekt koosneb uksekella nupust (saatjast) ja kahest helisignaalist (vastuvotjast). Kell on mõeldud 230 V AC/50 Hz võimsusega võrguga püsiühendamiseks. Nupp töötab ilma patareita. Ülekanne nupu ja kella vahel toimub raadiolainete abil sagedusega 433,92 MHz. Vahemik sõltub kohalikest tingimustest ja ulatub avatud ruumides ilma häireteta 180 m kaugusele. Komplektil on nn iseõppefunktsioon – nupp suudab luua oma ühenduskoodi, mille kell seejärel vastu võtab ja mällu salvestab. Komplekti saab seega laiendada täiendavate nuppudega. Nende iseõppefunktsioon takistab ka naaberkellade mõjutamist. Juhtmeta uksekella õige kasutamiseks lugege hoolikalt kasutusjuhendit.

### Tehnilised andmed

Edastusvahemik: avatud alal kuni 180 m (võib langeda kuni ühe viiendikuni tiheda asustusega piirkonnas)

Ülekanne sagedus: 433,92 MHz, 5 mW e.r.p. max

Nupp: veekindel; ümbris IP44

Kella ja nuppude ühendamine: iseõppefunktsioon

Ühendusvõime: max 6 nuppu (asendusnupp P5729T)

Helinatoonide arv: 36

Kella toide: 230 V vahelduvvoolu/50 Hz

Nupu toide: akuvaba

Komplektis: kahepoolne kleeplint

#### **Kella kirjeldus** (vt joonist 1)

1 – kella LED

2 – kõlar

3 – ühendamise/helitugevuse seadistamise nupp

4 – helinatooni muutmise nupp

#### **Nuppude kirjeldus** (vt joonist 2)

1 – nupu LED



2 – helinanupp



3 – avad akukaane (tagumine) avamiseks

4 – avad seinale kinnitamiseks

### **Nupu ühendamine kellaga**

1. Ühendage kellaseade 230 V vahelduvoolu/50 Hz pistikupessa.
2. Seejärel vajutage kellal pikalt, umbes viis sekundit ühendamise nuppu .
3. Kella LED süttib; vabastage nupp .

Kell lülitub iseõppe ühendusrežiimile, mis kestab 25 sekundit.

Selle aja jooksul vajutage helina nuppu. Kell heliseb ja nupp on nüüd kellaga seotud.

See lõpetab automaatselt iseõpperežiimi.

4. Mitme nupu ühendamiseks korrake toimingut iga nupuga alates sammust 1.

*Märkus. Kellal on sisemälu, kuhu salvestatakse voolukatkestuse juhtudeks hetkel ühendatud nuppude koodid. Seega pole vaja nuppe pärast voolukatkestust uuesti ühendada.*

### **Ühendatud nuppude mälu tühjendamine**



Vajutage ja hoidke kellal all nuppu .

Ühendage kell pistikupessa.

Kella LED süttib umbes viie sekundi pärast. Vabastage nupp . LED lülitub välja.

Kõigi ühendatud nuppude mälu kustutatakse.

### **Helinatooni valimine**

1. Vajutage kellal korduvalt helina muutmise nuppu  või nuppu .
2. Igal nupuvajutusel mängitakse erinevat helinatooni. Viimasena esitatud helinatoon on see, mida kasutatakse.

### **Kella helitugevuse seadistamine**

Saate määrata 4 helitugevuse taset.

Vajutage kellal korduvalt nuppu .

Iga vajutus muudab helitugevust.

### **Uksekella (saatja) nupu paigaldamine**

1. Alustage, ühendades nupu kellaga.
2. Enne paigaldamist kontrollige, kas ühendus toimib valitud kohas usaldusväärset.
3. Eemaldage tagakaas, sisestades kruvikeeraja nupu tagaküljel olevasse avasse.
4. Kaane tagumise osa seinale kinnitamiseks kasutage kahepoolset kleeplinti (komplektiga kaasas) või kahte kruvi, vt jaotist „Nupu kirjeldus“. Kuigi nupp on ilmastikukindel, valige koht, kus see on kaitstud, nt seina süvend.
5. Pange nupp uuesti kokku.
6. Kella helistamiseks vajutage nuppu. Vajutamisega kaasneb LED-valgustus, mis näitab, et nupp on edastanud raadiosignaali. Kell mängib valitud helinatooni.

*Märkus: Uksekella nupu (saatja) saab paigaldada puit- või telliskiviseinale ilma probleemideta. Kuid ärge kunagi asetage nuppu otse metallesemetele või metalli sisaldavatele materjalidele, nagu plastaknad või metallraamiga ukсед. Sellistel juhtudel ei tööta saatja korralikult.*

## **Kella (vastuvõtja) paigaldamine**

1. Uksekell on mõeldud kasutamiseks ainult siseruumides.
2. Töötamisel tuleb see ühendada 230 V vahelduvvoolu/50 Hz pistikupesaga ja nii, et selle ümber oleks vaba ruumi, et see oleks alati juurdepääsetav.
3. Edastusvahemikku (maksimaalselt 180 m) mõjutavad kohalikud tingimused, näiteks signaali läbitavate seinade arv, metallist ukseraamid ja muud elemendid, mis mõjutavad raadiosignaali edastamist (samal sagedusel töötavate teiste raadioseadmete olemasolu, näiteks traadita termomeetrid, värava juhtimise seadmed jne). Edastusvahemik võib nende tegurite tõttu drastiliselt väheneda.

## **Tõrkeotsing**

### **Kell ei helise:**

- Kell võib olla väljaspool vahemikku.
  - Muutke kaugust nupu ja kella vahel; vahemikku võivad mõjutada kohalikud tingimused.
- Kellal puudub toide.
  - Veenduge, et kell on korralikult pistikupesasse ühendatud ja et toide on sisse lülitatud või haru kaitse/kaitseüliti on sisse lülitatud.

## **Korrashoid ja hooldamine**

Juhtmevaba digitaalne uksekell on tundlik elektrooniline seade. Seepärast on vaja järgida järgmisi ettevaatusabinõusid:

- Kell (vastuvõtja) on mõeldud kasutamiseks siseruumides ainult kuivas keskkonnas.
- Käsitsemise ja lahtiühendamise hõlbustamiseks peab kell olema kergesti ligipääsetavas kohas.
- Kontrollige regulaarselt uksekella nupu toimimist.
- Ärge laske nupul või kellal kokku puutuda liigse vibratsiooni või löökidega.
- Ärge laske nupul või kellal kokku puutuda liigse kuumuse ega otsese päikesevalguse või niiskusega.
- Selle puhastamiseks kasutage kergelt niisutatud, vähese pesuvahendiga lappi, ärge kasutage agressiivseid puhastusvahendeid ega lahusteid.
- Seadet ei tohi kasutada isikud (sh lapsed), kellel on füüsilised, mee- leorganite või vaimsed puuded, või isikud, kellel puuduvad piisavad kogemused ja teadmised, et seadet ohutult kasutada, välja arvatud juhul kui see toimub järelevalve all või nende turvalisuse eest vastutav isik on neid ohutust tingimustest teavitanud. Lapsi tuleb alati jälgida ning nad ei tohi seadmega mängida.



Ärge visake ära koos olmejäätmetega. Kasutage spetsiaalseid sorteeritud jäätmete kogumispunkte. Teavet kogumispunktide kohta saate kohalikul omavalitsuselt. Elektroonikaseadmete prügimäele viskamisel võivad ohtlikud ained pääseda põhjavette ja seejärel toiduahelasse ning mõjutada nii inimeste tervist.

Käesolevaga deklareerib EMOS spol. s r. o. et käesolev raadioseadme tüüp P5731 vastab direktiivi 2014/53/EL nõuetele. ELi vastavusdeklaratsiooni täielik tekst on kättesaadav järgmisel internetiaadressil: <http://www.emos.eu/download>.

## BG | Безжичен звънец

Комплекът се състои от един бутон (предавател) и два звънца (приемника). Звънецът трябва да е постоянно свързан към електрическа променливотокова мрежа 230 V AC/50 Hz. Бутонът няма батерия. Предаването на сигнала от бутона до звънца се изпраща чрез излъчване на радиовълни с честота 433,92 MHz. Обхватът на действие зависи от местните условия и достига 180 m на открито, когато няма източници на смущения. Комплектът има функция за самообучение – бутонът генерира код за свързване, който се приема и запаметява от звънца. Това позволява към комплекта да се добавят още бутони. Функцията за самообучение същевременно не позволява бутоните да задействат други разположени наблизо звънци. За да използвате правилно безжичния звънец, прочетете внимателно цялото ръководство с инструкции.

### Технически характеристики

Диапазон на действие: до 180 m на открито (може да спадне до пет пъти в натоварени зони)

Честота на излъчвания сигнал: 433,92 MHz, макс. 5 mW ефективна излъчвана мощност

Бутон: водоустойчив; степен на защита IP44

Свързване на звънца и бутоните: самообучаваща функция

Максимален брой свързани бутони: макс. 6 бутона (резервен бутон P5729T)

Брой мелодии: 36

Захранване на звънца: 230 V AC/50 Hz

Захранване на бутона: без батерия

Комплекът включва: двустранна залепяща лента

**Описание на звънца** (вж. Фиг. 1)

1 – светодиод на звънца

2 – високоговорител



3 – Бутон за сдвояване/регулиране на силата на звука

4 – бутон за смяна на мелодията

## Описание на бутона (вж. Фиг. 2)

- 1 – светодиод на бутона
- 2 – бутон за позвъняване
- 3 – отвори за отваряне на капачето на батериите (на задната страна)
- 4 – отвори за монтиране на стена

## Сдвояване на бутона със звънеца

1. Включете звънеца в контакт на променливотоковата мрежа 230 V AC/50 Hz.
2. След това натиснете и задръжте (за около 5 секунди) бутона за сдвояване  на звънеца.
3. Светодиодът на звънеца ще светне; отпуснете бутона . Звънецът ще се установи в режим на самообучение, който трае 25 секунди.  
През това време натиснете бутона за позвъняване. Звънецът ще позвъни, което означава, че той вече е сдвоен с бутона.  
Това автоматично прекратява режима на самообучение.
4. За да сдвоите няколко бутона, повторете процедурата за всеки бутон от стъпка 1.

*Забележка: Звънецът има вградена памет за кодовете на свързаните бутони, която използва при отпадане на захранването. Поради това не се налага след отпадане на захранването бутоните да се сдвояват отново.*

## Изтриване на паметта за сдвоените бутони



Натиснете и задръжте бутона за сдвояване  на звънеца.

Включете звънеца в контакт.

След около 5 секунди светодиодът на звънеца ще светне. Отпуснете бутона . Светодиодът ще изгасне.

Паметта с всички сдвоени бутони ще бъде изтрита.

## Избиране на мелодия

1. Натиснете неколkokратно бутона за смяна на мелодията  или , разположен на звънеца.
2. При всяко натискане се чува различна мелодия. Последната възпроизведена мелодия, е тази която ще се използва.

## Настройване на силата на звънеца

Можете да задавате 4 нива на сила на звука.

Натиснете неколkokратно бутона  на звънеца.

Всяко натискане променя силата на звука.

## Инсталиране на бутона (предавател)

1. Първо свържете бутона със звънеца.
2. Преди инсталирането се уверете, че двойката бутон-звънец работи нормално на избраното място.

3. Отворете задния капак на бутона; за целта вкарайте върха на отвертка в отвора на задната страна.
4. Използвайте двойнолепящата лента (включена в комплекта) или два винта, вижте „Описание на бутоните“. Въпреки че бутонът е водоустойчив, препоръчва се да изберете защитено от вода място, например във вдлъбнатина в стената.
5. Сглобете бутона.
6. Натиснете бутона, за да задействате звънеца. При натискане на бутона светодиодът примигва, което означава, че радиосигналът е изпратен. Звънецът възпроизвежда избраната мелодия.

*Забележка: Бутонът (предавателят) на звънеца може без проблеми да се монтира на дървена или тухлена стена. Никога обаче не го захващайте директно за метални предмети или материали, съдържащи метал, като PVC прозорци или врати с метална рамка. В такива случаи предавателят няма да работи нормално.*

### **Монтиране на звънеца (приемника)**

1. Звънецът е предназначен за монтиране само на закрито.
2. За да работи, той трябва да е включен в контакт с напрежение 230 V~/50 Hz и мястото край него трябва винаги да е свободно за гарантиране на достъп.
3. Диапазонът на действие (максимум 180 m) зависи от местните условия, например от броя на стените, през които преминава сигналът, от наличието на метални каси на врати и от други елементи, които влияят върху разпространяването на радиосигнали (използване на други устройства, които излъчват радиосигнал с близка честота, например безжични термометри, устройства за дистанционно отваряне на врати и други). Тези фактори могат драстично да намалят обхвата на действие.

### **Откриване и отстраняване на неизправности**

#### **Звънецът не работи:**

- Звънецът може да е извън обхвата.
  - Променете разстоянието между бутона и звънеца; обхватът на действие зависи от местните условия.
- Звънецът няма захранване.
  - Уверете се, че звънецът е правилно включен в контакта, има захранване и предпазителят/прекъсвачът за този извод работи.

### **Обслужване и поддръжка**

Безжичният звънец е деликатно електронно устройство. Поради това е необходимо да се спазват следните предпазни мерки:

- Звънецът (приемникът) е предназначен за използване само на закрито, в сухи помещения.

- Звънецът трябва да се разполага на достъпно място за лесно обслужване и изключване.
- Периодично проверявайте работата на бутона.
- Пазете бутона и звънца от силни вибрации и удари.
- Не излагайте звънца или бутона на прекалено високи температури, пряка слънчева светлина и влага.
- За почистване използвайте леко навлажнена кърпа с малко почистващ препарат, не използвайте агресивни почистващи препарати или разтворители.
- Устройството не е предназначено за използване от лица (включително деца), чиито ограничени физически, сетивни или умствени способности или липсата на опит и знания не им позволяват безопасната му употреба, освен когато те са наблюдавани или инструктирани от лице, отговарящо за тяхната безопасност. Децата не бива да остават без наблюдение и в никакъв случай не трябва да си играят с уреда.



Не изхвърляйте електрически уреди с несортираните домакински отпадъци; предавайте ги в пунктовете за събиране на сортирани отпадъци. Актуална информация относно пунктовете за събиране на сортирани отпадъци може да получите от компетентните местни органи. При изхвърляне на електрически уреди на сметищата е възможно в подпочвените води да попаднат опасни вещества, които след това да преминат в хранителната верига и да увредят здравето на хората.

С настоящото EMOS spol. s r. o. декларира, че този тип радиосъоръжение P5731 е в съответствие с Директива 2014/53/ЕС. Цялостният текст на ЕС декларацията за съответствие може да се намери на следния интернет адрес: <http://www.emos.eu/download>.

## FR | Carillon sans fil

L'ensemble est formé par le bouton du carillon (émetteur) et deux carillons (récepteurs). Ce carillon a été conçu pour être raccordé en permanence à un réseau électrique ayant une tension de 230 V AC/50 Hz. Ce bouton ne contient pas de pile. La transmission du signal entre le bouton et le carillon est réalisée à l'aide d'ondes radio ayant une fréquence de 433,92 MHz. La portée dépendra des conditions locales. À l'air libre et sans aucune perturbation, elle pourra atteindre 180 m. L'ensemble a ce que nous appelons une fonction de «self-learning» – cela signifie que le bouton a la capacité de générer son propre code d'appariement qui sera ensuite réceptionné par le carillon qui le sauvegardera dans sa mémoire. Le système pourra donc être étendu par des boutons complémentaires. Grâce à cette fonction de «self-learning», il n'y aura pas d'interférences entre les carillons qui sont installés les uns à côté

des autres. Afin de pouvoir utiliser correctement ce carillon sans fil, il est important que vous lisiez attentivement la présente notice.

## Spécifications

Portée du signal : jusqu'à 180 m à l'air libre (dans un espace construit, elle pourra tomber à 20 % de cette valeur)

Fréquence de la transmission : 433,92 MHz, 5 mW e.r.p. max.

Bouton : étanche ; indice de protection IP44

Appariement du carillon aux boutons : fonction de «self-learning»

Capacité d'appariement : maximum 6 boutons (bouton de recharge P5729T)

Nombre de mélodies : 36

Alimentation du carillon : 230 V AC/50 Hz

Alimentation du bouton : sans pile

Contenu des fournitures : ruban adhésif double face

### Description du carillon (voir la Fig. 1)

1 – diode LED du carillon

2 – baffle

3 – bouton d'appariement/réglage du volume

4 – bouton permettant de changer de mélodie

### Description du bouton (voir la Fig. 2)



1 – diode LED du bouton

2 – bouton du carillon

3 – orifices permettant d'ouvrir le compartiment destiné aux piles (face arrière)

4 – orifices de suspension au mur

## Appariement du bouton au carillon

1. Brancher le carillon à une prise électrique de 230 V AC/50 Hz.
2. Appuyer ensuite longuement sur le bouton d'appariement du carillon  (durant environ 5 secondes).
3. La diode LED du carillon s'allume. Relâcher le bouton .  
Le carillon se placera en mode d'appariement «self-learning» et il y restera durant 25 secondes.  
Dans ce laps de temps, appuyer sur le bouton de la sonnette. Le carillon retentira et le bouton sera apparié au carillon.  
Le mode de «self-learning» sera ensuite automatiquement interrompu.
4. Si vous souhaitez appairier plusieurs boutons, il sera nécessaire de répéter la procédure pour chacun d'entre eux et ce, à partir du point 1.

*Commentaire : En cas de coupure de courant, le carillon est équipé d'une mémoire intérieure dans laquelle les codes des boutons actuellement appariés sont sauvegardés. Une fois que le courant sera revenu, il ne sera donc pas nécessaire de reprouver à leur appariement.*

## Effacement de la mémoire des boutons appariés



Appuyer sur le bouton d'appariement du carillon  et le maintenir enfoncé.

Brancher le carillon à une prise électrique.

Après environ 5 secondes, la diode LED du carillon s'allumera. Relâcher ensuite le bouton . La diode LED s'éteindra.

La mémoire de tous les boutons appariés sera ainsi effacée.

## Sélection de la mélodie du carillon

1. Appuyer de manière répétée sur le bouton permettant de modifier la mélodie du carillon  ou sur le bouton .
2. Chaque fois que vous appuyerez sur le bouton, vous entendrez une nouvelle mélodie. La mélodie qui sera réglée sera celle que vous aurez entendue en dernier lieu.

## Réglage du volume du carillon

Il est possible de régler 4 niveaux de volume.

Appuyer de manière répétée sur le bouton  du carillon.

Chaque fois que vous appuyerez sur ce bouton, vous modifierez le niveau du volume.

## Installation du bouton du carillon (émetteur)

1. Appairier tout d'abord le bouton au carillon.
2. Avant d'installer le bouton, vérifier que l'ensemble fonctionnera convenablement à l'endroit que vous avez sélectionné.
3. Retirer la partie arrière du carter en insérant un tournevis dans l'orifice se trouvant sur la face arrière du bouton.
4. Fixer la partie arrière du carter au mur à l'aide d'un ruban adhésif double face (fourni) ou à l'aide de deux vis, voir la Description du bouton. Même si le bouton a été conçu pour résister aux intempéries, nous vous recommandons de l'installer à un endroit où il sera protégé, par exemple dans une niche.
5. Remonter le bouton.
6. Appuyer sur le bouton du carillon pour sonner. Cette action est accompagnée par le fait que la diode LED rouge de signalisation s'allume, ce qui signifie que le bouton a envoyé un signal radio. Le carillon joue la mélodie ayant été sélectionnée.

*Commentaire : Le bouton du carillon (émetteur) peut être installé sans aucun problème sur du bois ou sur un mur en briques. Il conviendra cependant de ne jamais installer le bouton sur des objets métalliques ou sur des matériaux qui contiennent du métal (comme les structures en plastique des fenêtres et des portes qui renferment un châssis métallique). L'émetteur pourrait en effet ne pas fonctionner correctement.*

## Installation du carillon (récepteur)

1. Ce carillon n'a été conçu que pour être utilisé à l'intérieur.



2. Lors de son utilisation, il doit être branché à une prise électrique de 230 V AC/50 Hz et ce, de manière à avoir suffisamment d'espace libre autour de lui, afin d'être constamment accessible.
3. La portée du signal de l'émetteur (max. 180 m) est impactée par les conditions locales. Elle dépendra par exemple du nombre de murs que le signal doit traverser, de la présence éventuelle de chambranles de portes métalliques et/ou d'autres éléments qui peuvent impacter la transmission d'un signal radio (présence d'autres appareils radio fonctionnant avec une fréquence similaire, par exemple des thermomètres sans fil, des télécommandes de portail, etc.). En présence de tels facteurs, la portée de la transmission peut rapidement baisser.

## Résolution des problèmes

### Le carillon ne sonne pas :

- Le carillon peut se trouver hors de portée du signal.
  - Modifier la distance qui sépare le bouton du carillon du carillon. La portée peut également être impactée par les conditions locales.
- Le carillon n'est pas correctement alimenté.
  - Vérifier que le carillon est correctement branché dans la prise électrique ou que le courant n'est pas coupé, vérifier éventuellement que l'élément de protection du réseau (fusible, disjoncteur) n'a pas déclenché.

## Entretien et maintenance

Ce carillon digital sans fil est un dispositif électronique sensible, il sera donc nécessaire de respecter les mesures et consignes suivantes :

- Le carillon (récepteur) n'a été conçu que pour être utilisé à l'intérieur, dans des locaux secs.
- Le carillon doit être installé à un endroit qui est facile d'accès et ce, afin de pouvoir facilement le manipuler et le débrancher.
- Vérifier de temps en temps que le bouton du carillon fonctionne correctement.
- Ne pas exposer le bouton ni le carillon à des chocs ou des coups importants.
- Ne pas exposer le bouton ni le carillon à des températures élevées, au rayonnement solaire direct ou à l'humidité.
- Pour le nettoyage, utiliser un chiffon doux humide avec un peu de savon, ne pas utiliser de produits de nettoyage agressifs ni de solvants.
- Cet appareil n'a pas été conçu pour être utilisé par des personnes (enfants compris) qui ont des capacités physiques et/ou sensorielles limitées, qui ont des troubles mentaux ou qui ne sont pas suffisamment expérimentées, à moins qu'elles ne soient sous la surveillance d'une personne qui est responsable de leur sécurité ou qu'une telle personne leur ait fait suivre une formation relative à l'utilisation de l'appareil. Les enfants doivent rester sous surveillance afin de les empêcher de jouer avec cet appareil.



Ne pas jeter avec les ordures ménagères. Utilisez des points de collecte spéciaux pour les déchets triés. Contactez les autorités locales pour obtenir des informations sur les points de collecte. Si les appareils électroniques sont mis en décharge, des substances dangereuses peuvent atteindre les eaux souterraines et, par la suite, la chaîne alimentaire, où elles peuvent affecter la santé humaine.

Par la présente, EMOS spol. s r. o. déclare que l'équipement radio de type P5731 est conforme à la directive 2014/53/UE. Le texte intégral de la déclaration de conformité de l'UE est disponible à l'adresse Internet suivante: <http://www.emos.eu/download>.

## IT | Campanello senza fili

Il set è composto dal pulsante del campanello (trasmettitore) e da due campanelli di casa (ricevitore). Il campanello è progettato per essere permanentemente collegato a una rete elettrica da 230 V CA/50 Hz. Il pulsante è senza batteria. La trasmissione tra il pulsante e il campanello è assicurata da onde radio su una frequenza di 433,92 MHz. La portata dipende dalle condizioni locali ed è fino a 180 m in spazio libero senza interferenze. Il set è dotato della cosiddetta funzione di "self-learning" – il pulsante è in grado di generare il proprio codice di abbinamento, che il campanello riceve e memorizza. Il gruppo può quindi essere esteso con pulsanti aggiuntivi. Grazie alla funzione di "self-learning" i campanelli vicini non vengono influenzati. Leggere attentamente le istruzioni per utilizzare correttamente il campanello senza fili.

### Specifiche

Portata di trasmissione: fino a 180 m in spazio aperto (in aree edificate può scendere fino a un quinto)

Frequenza di trasmissione: 433,92 MHz, 5 mW e.r.p. max.

Pulsante: impermeabile; protezione IP44

Abbinamento del campanello con i pulsanti: funzione di "self-learning"

Capacità di abbinamento: massimo 6 pulsanti (pulsante di ricambio P5729T)

Numero di suonerie: 36

Alimentazione del campanello: 230 V CA/50 Hz

Alimentazione del pulsante: senza batteria

In dotazione: nastro biadesivo

### Descrizione del campanello (cfr. fig. 1)

1 – diodo LED del campanello

2 – altoparlante



3 – pulsante di abbinamento/regolazione del volume

4 – pulsante per cambiare la suoneria

## Descrizione del pulsante (cfr. fig. 2)

- 1 – diodo LED del campanello
- 2 – pulsante di chiamata
- 3 – fori per aprire il coperchio del vano batteria (lato posteriore)
- 4 – fori per il fissaggio a parete

## Abbinamento del pulsante al campanello

1. Collegare il campanello a una presa da 230 V CA/50 Hz.
2. Quindi tenere premuto a lungo il pulsante di abbinamento  sul campanello per circa 5 secondi.
3. Il LED del campanello si accende, rilasciare il pulsante .  
Il campanello entra in modalità di "self-learning", che dura 25 secondi.  
Durante questo lasso di tempo premere il pulsante di chiamata, il campanello suona di nuovo, adesso il pulsante è abbinato al campanello.  
In questo modo si esce automaticamente dalla modalità di self-learning.
4. Per abbinare più pulsanti, ripetere la procedura dal punto 1 per ciascun pulsante.

*Nota: In caso di interruzione dell'alimentazione, il campanello contiene una memoria interna che memorizza i codici dei pulsanti attualmente abbinati. Pertanto, non è necessario eseguire nuovamente l'abbinamento dopo un'interruzione di corrente.*

## Cancellazione della memoria dei pulsanti abbinati



Tenere premuto il pulsante di abbinamento .

Collegare il campanello alla rete.

Dopo circa 5 secondi si accende il LED del campanello, rilasciare il pulsante , il LED si spegne.

La memoria di tutti i pulsanti abbinati verrà cancellata.

## Selezione della suoneria

1. Premere ripetutamente il pulsante per cambiare la suoneria  oppure .
2. Ad ogni pressione viene riprodotta una suoneria diversa, la suoneria impostata sarà quella riprodotta per ultima.

## Impostazione del volume della suoneria

Si possono impostare 4 livelli di volume.

Premere ripetutamente il pulsante  sul campanello.

Ad ogni pressione cambia il livello del volume.

## Installazione del pulsante del campanello (trasmettitore)

1. Per prima cosa, abbinare il pulsante al campanello.
2. Prima dell'installazione, verificare che il set funzioni in modo corretto nella posizione scelta.
3. Rimuovere il retro del coperchio attraverso il foro sul retro del pulsante utilizzando un cacciavite.

4. Fissare il retro del coperchio alla parete con nastro biadesivo (in dotazione) o due viti, cfr. Descrizione del pulsante. Pur essendo resistente alle intemperie, collocare il pulsante in un luogo protetto, ad esempio in una nicchia.
5. Rimontare il pulsante.
6. Premere il pulsante del campanello per suonare. La pressione del pulsante è accompagnata da un LED rosso di segnalazione che indica che il pulsante ha inviato un segnale radio. Il campanello riprodurrà la suoneria selezionata.

*Nota: Il pulsante del campanello (trasmettitore) può essere posizionato senza problemi su pareti in legno o in mattoni. Non collocare però il pulsante direttamente su oggetti metallici o su materiali che contengono metallo, quali ad esempio le strutture in plastica di porte e finestre che contengono un telaio metallico. Il trasmettitore potrebbe non funzionare correttamente.*

### **Installazione del campanello (ricevitore)**

1. Il campanello è progettato solo per uso interno.
2. Durante il funzionamento, deve essere posizionato in una presa elettrica da 230 V CA/50 Hz avendo cura di lasciare dello spazio libero intorno affinché sia sempre accessibile.
3. La portata di trasmissione (max. 180 m) risente delle condizioni locali, ad esempio del numero di pareti che il segnale deve attraversare, dei telai metallici delle porte e di altri elementi che influenzano la trasmissione del segnale radio (presenza di altri dispositivi radio che operano a una frequenza simile, per esempio termometri senza fili, comandi di cancelli ecc.). La portata della trasmissione può diminuire rapidamente a causa di questi fattori.

### **Risoluzione dei problemi**

#### **Il campanello non suona:**

- Il campanello potrebbe essere fuori portata.
  - Regolare la distanza tra il pulsante del campanello e il campanello, la portata può risentire delle condizioni locali.
- Il campanello di casa non è alimentato.
  - Verificare che il campanello di casa sia correttamente inserito nella presa di corrente o che l'alimentazione non sia interrotta oppure che non sia spento l'elemento di sicurezza del circuito (fusibile, disgiuntore).

#### **Cura e manutenzione**

Il campanello di casa digitale senza fili è un dispositivo elettronico sensibile, osservare quindi le seguenti precauzioni:

- Il campanello (ricevitore) è destinato esclusivamente all'uso in interni in aree asciutte.
- Il campanello deve essere collocato in una posizione facilmente accessibile per facilitare le operazioni e lo scollegamento.
- Di tanto in tanto controllare il funzionamento del pulsante del campanello.

- Non esporre il pulsante e il campanello a urti e colpi eccessivi.
- Non esporre il pulsante e il campanello a temperature eccessive, alla luce diretta del sole o all'umidità.
- Per la pulizia, utilizzare un panno leggermente umido con un po' di detergente, non utilizzare detergenti aggressivi o solventi.
- Questo apparecchio non è destinato all'uso da parte di persone (compresi i bambini) le cui incapacità fisiche, sensoriali o mentali o la cui mancanza di esperienza o di conoscenze impediscono loro di utilizzare l'apparecchio in modo sicuro, a meno che non siano sorvegliate o istruite sull'uso di questo apparecchio da una persona responsabile della loro sicurezza. È necessario tenere d'occhio i bambini per assicurarsi che non giochino con l'apparecchio.



Non smaltire con i rifiuti domestici. Utilizza punti di raccolta speciali per i rifiuti differenziati. Contatta le autorità locali per informazioni sui punti di raccolta. Se i dispositivi elettronici dovessero essere smaltiti in discarica, le sostanze pericolose potrebbero raggiungere le acque sotterranee e, di conseguenza, la catena alimentare, dove potrebbe influire sulla salute umana.

Con la presente, EMOS spol. s r. o. dichiara che l'apparecchiatura radio tipo P5731 è conforme alla direttiva 2014/53/UE. Il testo completo della dichiarazione di conformità UE è disponibile al seguente indirizzo internet: <http://www.emos.eu/download>.

## ES | Timbre inalámbrico

El kit consiste en un interruptor del timbre (emisor) y dos timbres domésticos (receptores). El timbre está diseñado para una conexión fija a la red eléctrica con tensión 230 V AC/50 Hz. El interruptor no tiene pilas. La transmisión entre el interruptor y el timbre se realiza mediante ondas de radio con una frecuencia de 433,92 MHz. El alcance depende de las condiciones locales y es de hasta 180 m en un espacio libre sin interferencias. El kit tiene la función de "self-learning" – el interruptor tiene la capacidad de generar su propio código de vinculación que el timbre aceptará y guardará en su memoria. Así, el kit se puede ampliar con interruptores adicionales. Gracias a la función "self-learning" los timbres contiguos no se afectan mutuamente. Para el uso correcto del timbre inalámbrico lea atentamente el manual de instrucciones.

### Especificaciones

Alcance de la emisión: hasta 180 m en espacio libre (en espacios edificados puede disminuir hasta una quinta parte)

Frecuencia de transmisión: 433,92 MHz, 5 mW PRA máx.

Interruptor: resistente al agua; protección IP44

Vinculación del timbre con los interruptores: función "self-learning"  
Capacidad de vinculación: máximo 6 interruptores (interruptor de recambio P5729T)

Número de tonos: 36

Alimentación del timbre: 230 V AC/50 Hz

Alimentación del interruptor: sin pilas

Incluido en la entrega: cinta de doble cara

**Descripción del timbre** (ver figura 1)

1 – diodo LED del timbre

2 – altavoz

3 – botón de vinculación/ajustes de volumen

4 – botón de cambio de tono

**Descripción del interruptor** (ver figura 2)



1 – diodo LED del interruptor

2 – botón de llamada

3 – aberturas para abrir la tapa del compartimento para las pilas (parte trasera)

4 – agujeros para fijar en la pared

**Vinculación del interruptor con el timbre**

1. Conecte el timbre a la toma de corriente 230 V AC/50 Hz.
2. Después pulse de manera prolongada el botón de vinculación  en el timbre durante unos 5 segundos.
3. Se encenderá el LED del timbre, suelte el botón .  
El timbre pasará al modo de vinculación "self-learning" que dura 25 segundos.  
Durante este tiempo pulse el botón de llamada, el timbre sonará, el interruptor está vinculado con el timbre.  
Así automáticamente finalizará el modo "self-learning".
4. Para vincular varios interruptores repita para cada interruptor los pasos desde el punto 1.

*Nota: En caso de corte de la corriente eléctrica el timbre tiene una memoria interna que guarda los códigos de los interruptores actualmente vinculados. Así, después de un corte de electricidad no hace falta volver a repetir la vinculación.*

**Borrar la memoria de los interruptores vinculados**



Pulse y mantenga pulsado el botón de vinculación  del timbre.

Enchufe el timbre en la corriente.

Tras unos 5 segundos se enciende el LED del timbre, suelte el botón , el LED se apagará.

La memoria de todos los interruptores vinculados se borrará.

## Selección del tono de llamada

1. En el timbre pulse repetidamente el botón de cambio de tono  o .
2. Cada vez que pulse sonará otro tono. Quedará seleccionado el tono que suene como último.

## Ajustes de volumen del tono de llamada

Se pueden ajustar 4 niveles de volumen.

Pulse repetidamente el botón  en el timbre.

Con cada pulsación cambiará el nivel de volumen.

## Montaje del interruptor del timbre (emisor)

1. Primero realice la vinculación del interruptor con el timbre.
2. Antes del montaje compruebe que el kit funcione correctamente en el lugar que haya elegido.
3. Con un destornillador quite la tapa trasera del interruptor con la ayuda de la abertura posterior.
4. Fije la parte posterior de la tapa en la pared con una cinta de doble cara (incluida en el paquete) o con dos tornillos, ver Descripción del interruptor. Aunque el interruptor sea resistente a los efectos meteorológicos, colóquelo en un lugar protegido, por ejemplo en un porche.
5. Vuelva a montar el interruptor.
6. Llame pulsando el interruptor del timbre. Al pulsar el interruptor también se encenderá el indicador LED que indica que el interruptor haya emitido una señal de radio. El timbre sonará con el tono seleccionado.

*Nota: El interruptor del timbre (emisor) se puede colocar con total seguridad sobre superficies de madera o paredes de ladrillos. Sin embargo, nunca coloque el interruptor directamente sobre objetos metálicos o materiales que contienen metales, por ejemplo, estructuras de plástico de ventanas y puertas que incluyen un marco metálico. Es posible que el emisor no funcione correctamente.*

## Montaje del timbre (receptor)

1. El timbre está diseñado solo para el uso interior.
2. Durante el funcionamiento tiene que estar conectado a la toma de corriente 230 V AC/50 Hz de tal manera, que alrededor siempre haya espacio libre y esté siempre accesible.
3. En el alcance de la emisión (máximo 180 m) influyen las condiciones locales, por ejemplo, el número de las paredes que la señal tiene que atravesar, marcos de puertas metálicos y otros elementos que influyen en la transmisión de la señal de radio (la presencia de otros aparatos de radio que trabajan en una frecuencia parecida, como termómetros inalámbricos, mandos de puertas, etc.). El alcance de la emisión puede bajar de manera significativa por causa de la influencia de estos factores.

## Solución de problemas

### El timbre no suena:

- Puede que el timbre esté fuera del alcance indicado.
  - Ajuste la distancia entre el interruptor del timbre y el timbre doméstico, el alcance puede estar afectado por las condiciones locales.
- El timbre doméstico no tiene alimentación.
  - Compruebe que el timbre doméstico esté enchufado correctamente en la toma de corriente y que la corriente no esté apagada, o en su caso, el elemento de seguridad de la rama (fusible, diferencial).

### Cuidado y mantenimiento

El timbre inalámbrico digital es un dispositivo electrónico sensible, por eso cumpla las siguientes medidas:

- El timbre (receptor) está diseñado solo para el uso interior en espacios secos.
- El timbre debe estar colocado en un lugar con buen acceso para poder manipular y desconectarlo fácilmente.
- De vez en cuando verifique el correcto funcionamiento del interruptor del timbre.
- No exponga ni el interruptor ni el timbre a vibraciones e impactos.
- No exponga ni el interruptor ni el timbre a temperaturas elevadas, radiación solar directa o humedad.
- Para la limpieza, utilice un paño ligeramente húmedo con un poco de detergente. No utilice productos de limpieza o disolventes agresivos.
- Este aparato no está diseñado para que lo utilicen personas (niños incluidos) cuya capacidad física, sensorial o mental o su experiencia o conocimientos no sean suficientes para utilizar el aparato de forma segura, si no lo hacen bajo supervisión o si una persona responsable de su seguridad no les haya dado instrucciones sobre el uso adecuado del aparato. Es necesario vigilar que los niños no jueguen con el aparato.



No las elimine con la basura doméstica. Utilice puntos de recolección especiales para los residuos clasificados. Póngase en contacto con las autoridades locales para obtener información sobre los puntos de recogida. Si los dispositivos electrónicos se eliminan en un vertedero, las sustancias peligrosas pueden llegar a las aguas subterráneas y, por consiguiente, a los alimentos en la cadena, donde podría afectar a la salud humana.

Por la presente, EMOS spol. s r. o. declara que el equipo de radio tipo P5731 cumple con la Directiva 2014/53/EU. El texto completo de la declaración de conformidad de la UE está disponible en la siguiente dirección de Internet: <http://www.emos.eu/download>.



## NL | Draadloze deurbel

De set bestaat uit een deurbelknop (zender) en een deurbel (ontvanger). De deurbel is ontworpen om permanent te worden aangesloten op een 230 V AC/50 Hz elektriciteitsnet. De knop is batterijvrij. De transmissie tussen de knop en de bel geschiedt via radiogolven met een frequentie van 433,92 MHz. Het bereik is afhankelijk van de plaatselijke omstandigheden en ligt tot 180 m in de vrije ruimte zonder interferentie. De set heeft een zogenaamde "self-learning" functie – de knop kan zijn eigen koppelingscode genereren, die de deurbel vervolgens ontvangt en opslaat in zijn geheugen. De set kan dus worden uitgebreid met extra knoppen. Dankzij de "self-learning" functie worden naburige bellen ook niet beïnvloed. Om de draadloze deurbel correct te gebruiken, lees de handleiding zorgvuldig door.

### Specificatie

Zendbereik: tot 180 m in open ruimte (in ingerichte ruimte kan dit dalen tot een vijfde)

Frequentie van de transmissie: 433,92 MHz, 5 mW e.r.p. max.

Knop: waterdicht; dekking IP44

Koppeling van de deurbel met de knoppen: functie „self-learning“

Koppelingscapaciteit: maximaal 6 knoppen (reserveknop P5729T)

Aantal melodieën: 36

Voeding van de bel: 230 V AC/50 Hz

Voeding van de knop: batterijvrij

Meegeleverd: dubbelzijdige plakband



### Beschrijving van de bel (zie fig. 1)

- 1 – bel LED
- 2 – luidspreker
- 3 – knop voor koppeling/volume-instelling
- 4 – knop voor melodiewisseling

### Beschrijving van de knop (zie fig. 2)

- 1 – LED-diode van de knop
- 2 – belsignaalknop
- 3 – openingen voor het batterijdeksel (achterzijde)
- 4 – openingen om aan de muur op te hangen

### De knop koppelen met de bel

1. Steek de deurbel in een 230 V AC/50 Hz stopcontact.
2. Druk vervolgens ca. 5 seconden lang op de koppelingsknop  van de deurbel.
3. De deurbel-LED zal oplichten, laat de knop  los.  
De deurbel gaat in de "self-learning" koppelingsmodus, die 25 seconden duurt.

Druk gedurende deze tijd op de belknop, de bel gaat, de knop is gekoppeld aan de bel.

Hierdoor wordt de "self-learning" modus automatisch verlaten.

- Om meerdere knoppen te koppelen, herhaalt u de procedure vanaf stap 1 voor elke knop.

*Opmerking: Bij stroomuitval bevat de deurbel een intern geheugen dat de codes van de momenteel gekoppelde knoppen opslaat. Daarom is het niet nodig de koppeling opnieuw uit te voeren na een stroomuitval.*

## Wissen van het geheugen van gekoppelde knoppen



Houd de koppelingsknop  op de deurbel ingedrukt.

Steek de deurbel in het stopcontact.

Na ca. 5 seconden gaat de deurbel LED oplichten, laat de knop  los, de LED gaat uit.

Het geheugen van alle gekoppelde knoppen wordt gewist.

## Een ringtone kiezen

- Druk herhaaldelijk op de melodieknop  of  van de bel.
- Bij elk indrukken klinkt een andere melodie, de melodie die het laatst wordt afgespeeld wordt ingesteld.

## Instellen van het ringtone volume

Er kunnen 4 volumenniveaus worden ingesteld.

Druk herhaaldelijk op de knop  op de bel.

Met elke druk op de knop verandert het volume.

## Installatie van de belknop (zender)

- Koppel eerst de knop met de deurbel.
- Voordat u de knop installeert, test u of de set betrouwbaar werkt op de door u gekozen locatie.
- Verwijder met een schroevendraaier de achterkant van het knopdeksel via de opening aan de zijkant.
- Bevestig de achterkant van het deksel aan de muur met dubbelzijdige plakband (meegeleverd) of twee schroeven, Zie Beschrijving van de knop. De knop is weliswaar weerbestendig, maar plaats hem op een beschermde plaats, bijvoorbeeld in een nis.
- Zet de knop weer in elkaar.
- Druk op de belknop om te rinkelen. Drukken op de knop gaat gepaard met een LED-sigitaal, dat aangeeft dat de knop een radiosigitaal heeft verzonden. De deurbel speelt de gekozen melodie.

*Opmerking: De belknop (zender) kan probleemloos op houten of bakstenen muren worden geplaatst. Plaats de knop echter nooit rechtstreeks op metalen voorwerpen of materialen die metaal bevatten, zoals plastic raam- en deurconstructies die een metalen kozijn bevatten. De zender zou niet goed kunnen werken.*

## Installatie van de deurbel (ontvanger)

1. De deurbel is alleen bedoeld voor gebruik binnenshuis.
2. Tijdens het gebruik moet het in een 230 V AC/50 Hz stopcontact worden geplaatst, zodat er voldoende vrije ruimte omheen is en het altijd toegankelijk is.
3. Het zendbereik wordt (max. 180 m) beïnvloed door plaatselijke omstandigheden, zoals het aantal muren waar het doorheen moet, metalen deurkozijnen en andere elementen die de overdracht van het radiosignaal beïnvloeden (aanwezigheid van andere radioapparaten die op een soortgelijke frequentie werken, zoals draadloze thermometers, deurautomaten, enz.). Het zendbereik kan door deze factoren sterk afnemen.

## Problemen oplossen

### De bel rinkelt niet:

- De bel kan buiten bereik zijn.
  - Verander de afstand tussen de deurbelknop en de deurbel, het bereik kan worden beïnvloed door plaatselijke omstandigheden.
- De deurbel heeft geen stroom.
  - Controleer of de deurbel correct is aangesloten op het stopcontact of dat de stroom- of aftakschakelaar (zekering, stroomonderbreker) niet is uitgeschakeld.

## Zorg en onderhoud

Draadloze digitale deurbel is een gevoelig elektronisch apparaat, en daarom moeten de volgende voorzorgsmaatregelen worden genomen:

- De bel (ontvanger) is uitsluitend bedoeld voor gebruik binnenshuis in droge ruimten.
- De bel moet op een eenvoudig toegankelijke plaats worden geplaatst, zodat hij gemakkelijk kan worden gehanteerd en losgekoppeld.
- Controleer af en toe de werking van de belknop.
- Stel de knop en de bel niet bloot aan buitensporige schokken en stoten.
- Stel de knop en de bel niet bloot aan te hoge temperaturen en direct zonlicht of vocht.
- Voor het reinigen gebruik een vochtig doekje met een beetje afwasmiddel, gebruik geen agressieve schoonmaakmiddelen of oplosmiddelen.
- Dit apparaat is niet bedoeld voor gebruik door personen (inclusief kinderen) die door een lichamelijke, zintuiglijk of geestelijk onvermogen of door een gebrek aan ervaring of kennis niet in staat zijn het apparaat veilig te gebruiken, tenzij zij onder toezicht staan of instructies hebben gekregen van een persoon die verantwoordelijk is voor hun veiligheid. Kinderen moeten onder toezicht staan om ervoor te zorgen, dat zij niet met het apparaat spelen.



Deponeer niet bij het huisvuil. Gebruik speciale inzamelpunten voor gesorteerd afval. Neem contact op met de lokale autoriteiten voor informatie over inzamelpunten. Als de elektronische apparaten zouden worden weggegooid op stortplaatsen kunnen gevaarlijke stoffen in het grondwater terecht komen en vervolgens in de voedselketen, waar het de menselijke gezondheid kan beïnvloeden.

Hierbij verklaart EMOS spol. s r. o. dat de radioapparatuur van het type P5731 in overeenstemming is met de richtlijn 2014/53/EU. De volledige tekst van de EU-conformiteitsverklaring is beschikbaar op het volgende internetadres: <http://www.emos.eu/download>.



## GARANCIJSKA IZJAVA

1. Izjavljamo, da jamčimo za lastnosti in brezhibno delovanje v garancijskem roku.
2. Garancijski rok prične teči z datumom izročitve blaga in velja 24 mesecev.
3. EMOS SI, d.o.o. jamči kupcu, da bo v garancijskem roku na lastne stroške odpravil vse pomanjkljivosti na aparatu zaradi tovarniške napake v materialu ali izdelavi.
4. Za čas popravila se garancijski rok podaljša.
5. Če aparat ni popravljen v roku 45 dni od dneva prijave okvare lahko prizadeta stranka zahteva novega ali vračilo plačanega zneska.
6. Garancija preneha, če je okvara nastala zaradi:
  - nestrokovnega-nepooblaščenega servisa
  - predelave brez odobritve proizvajalca
  - neupoštevanja navodil za uporabo aparata
7. Garancija ne izključuje pravic potrošnika, ki izhajajo iz odgovornosti prodajalca za napake na blagu.
8. Če ni drugače označeno, velja garancija na ozemelskem območju Republike Slovenije.
9. Proizvajalec zagotavlja proti plačilu popravilo, vzdrževanje blaga, nadomestne dele in priklopne aparate tri leta po poteku garancijskega roka.
10. Naravna obraba aparata je izključena iz garancijske obveznosti. Isto velja tudi za poškodbe zaradi nepravilne uporabe ali preobremenitve.

### NAVODILA ZA REKLAMACIJSKI POSTOPEK

Lastnik uveljavlja garancijski zahtevek tako, da ugotovljeno okvaro prijavi pooblaščenim delavnicam (EMOS SI, d.o.o., Rimska cesta 92, 3311 Šempeter v Savinjski dolini) pisno ali ustno. Kupec je odgovoren, če s prepozno prijavo povzroči škodo na aparatu. Po izteku garancijskega roka preneha pravica do uveljavljanja garancijskega zahtevka. Priložen mora biti potrjen garancijski list z originalnim računom.

EMOS SI, d.o.o. se obvezuje, da bo aparat zamenjal z novim, če ta v tem garancijskem roku ne bi deloval brezhibno.

ZNAMKA:

Brezžični zvonec

TIP:

P5731

DATUM IZROČITVE BLAGA:

Servis:

EMOS SI, d.o.o., Rimska cesta 92, 3311 Šempeter v Savinjski dolini, Slovenija  
tel: +386 8 205 17 21; e-mail: reklamacije@emos-si.si